

第69回 江東区民体育大会

テ ニ ス 大 会

開催日 平成27年4月5日(日)～
会場 有明テニスの森公園コート

TOKYO 2020
オリンピック・パラリンピックを
成功させよう！

主催 江 東 区 教 育 委 員 会
江 東 区 体 育 協 会
主管 江 東 区 テ ニ ス 連 盟

大会役員

※平成27年3月17日現在

会 長	区 長	山 崎 孝 明	大会委員長	連 盟 会 長	青 木 満
副 会 長	教育委員長	宇 佐 美 衛	運営委員長	連 盟 理 事 長	秋 田 直 紀
〃	体 協 会 長	梶 原 克 之	トーナメントディレクター		矢 島 博 昭
顧 問	区 議 会 議 長	榎 本 雄 一	チーフレフリー		向 高 博 志
参 与	副 区 長	佐 藤 哲 章	レフリー		石 割 恵 一 朗
〃	〃	大 井 哲 爾	ディレクター		吉 川 誠
〃	教 育 長	岩 佐 哲 男	スタッフ		
〃	体 協 副 会 長	夏 見 定 雄	三 宅 瞳	(セブンス)	
〃	〃	朝 香 茂	吉 永 豊	(セブンファイブ)	
総 務 部 長	地 域 振 興 部 長	谷 口 昭 生	後 藤 貴 雄	(ミッキー)	
総 務	ス ポ ー ツ 振 興 課 長	田 近 隆	武 藤 哲 哉	(YMCAテニススクール)	
〃	ス ポ ー ツ 振 興 係 長	松 瀬 清 澄			

【 注 意 事 項 】

1. 選手は大会当日、ダンロップのフォート1缶（2球入り）を各自必ずご持参ください。
2. 試合は1セットマッチ（6－6 タイブレーク）、ノーアドバンテージとします。
（集合時間に試合のできる服装で参集のこと。）
3. 試合はセルフジャッジ制とします。セルフジャッジの方法についてはP2を参照してください。
4. 勝者はゲーム記録を会場本部まで提出して下さい。敗者は使用球をお持ち帰りください。
5. 試合前の練習は、一人サーブ8本のみです。（それ以外の練習をした時は、失格とします。）
6. ケイレン、その他が起きた場合は、コート内で3分以内の休憩を1回限り認めます。
7. ベンチコーチは認めません。（コートにはプレーヤーのみ入ることができます。）
8. 本大会は、次年度の都民体育大会代表選手の選考基準といたします。
9. 選手は各コートの会場委員の指示に従って下さい。
10. 雨天中止の場合は順延になります。但し、雨天中止の場合及びその他の事情により試合の有無が不明な場合も、一旦、集合時刻にコートまで参集してください。
集合時刻に参集していない選手は棄権となります。電話でのお問合せはお断りいたします。
なお、天候により試合方法を変更する場合があります。
11. 受付は日程表記載の集合時刻までとします。受付時刻までに届出のない場合は棄権とします。
2R以後は、試合開始時にコートサイドにいない場合は棄権とします。
12. 出場選手の変更は認めません。もしも不正があった場合には、今後の区民大会出場をお断りいたします。
13. 参加者は、スポーツ傷害保険またはそれに準ずる保険にご加入下さい。
14. 本選出場後のドローは抽選といたします。
15. 有明テニスの森コートへ車でご来場の方は、駐車場の問題がありますので時間に余裕を持ってご来場ください。
16. ドロー・大会結果は、江東区及び競技団体等の広報誌・ホームページ等で使用する場合があります。

日 程 表

月／日	会 場	部 別	ブ ロ ッ ク 名	集 合 時 間
4／5	有 明	一般男子	A・B	8：50
		一般男子	C・D	10：00
		一般女子	A・B	12：00
4／12	有 明	一般男子	E・F	8：50
		一般男子	G・H	10：00
		一般女子	C・D	12：00
4／19	有 明	壮年男子	1～3回戦	8：50
		壮年女子	本選	12：00
4／26	有 明	一般男子	本選	8：50
		一般女子	本選	10：00
		壮年男子	ベスト8	12：00
5／2 (予備日)	有 明			

※ 雨天及び大会進行状況により日程が変更になることがあります。

その場合、火曜日以降に、その後の予定を江東区ホームページのテニス大会ページに掲載します。また、区役所スポーツ振興課にも掲示いたします。

セルフジャッジのやり方について

1. 選手は、ネットの自分側のボールすべてについて判定しなければならない。
あやふやな場合は、すべて相手方に有利になるように判定しなければならない。
2. アウトやレットのコールは瞬間的にしなければならない。あやふやなコールや遅いコールをすることは、判定があいまいであることを意味し、そのような場合はグッドであるとみなして判定しなければならない。その際、レットにしてはいけないし、観客に聞いてもいけない。
3. サーバーは、サービスに入る前に、ポイント及びゲームのスコアを対戦相手に聞こえるようにコールする責任がある。

予選ブロック (一般男子)

[Aブロック]

1R 2R 3R 4R

4R 3R 2R 1R

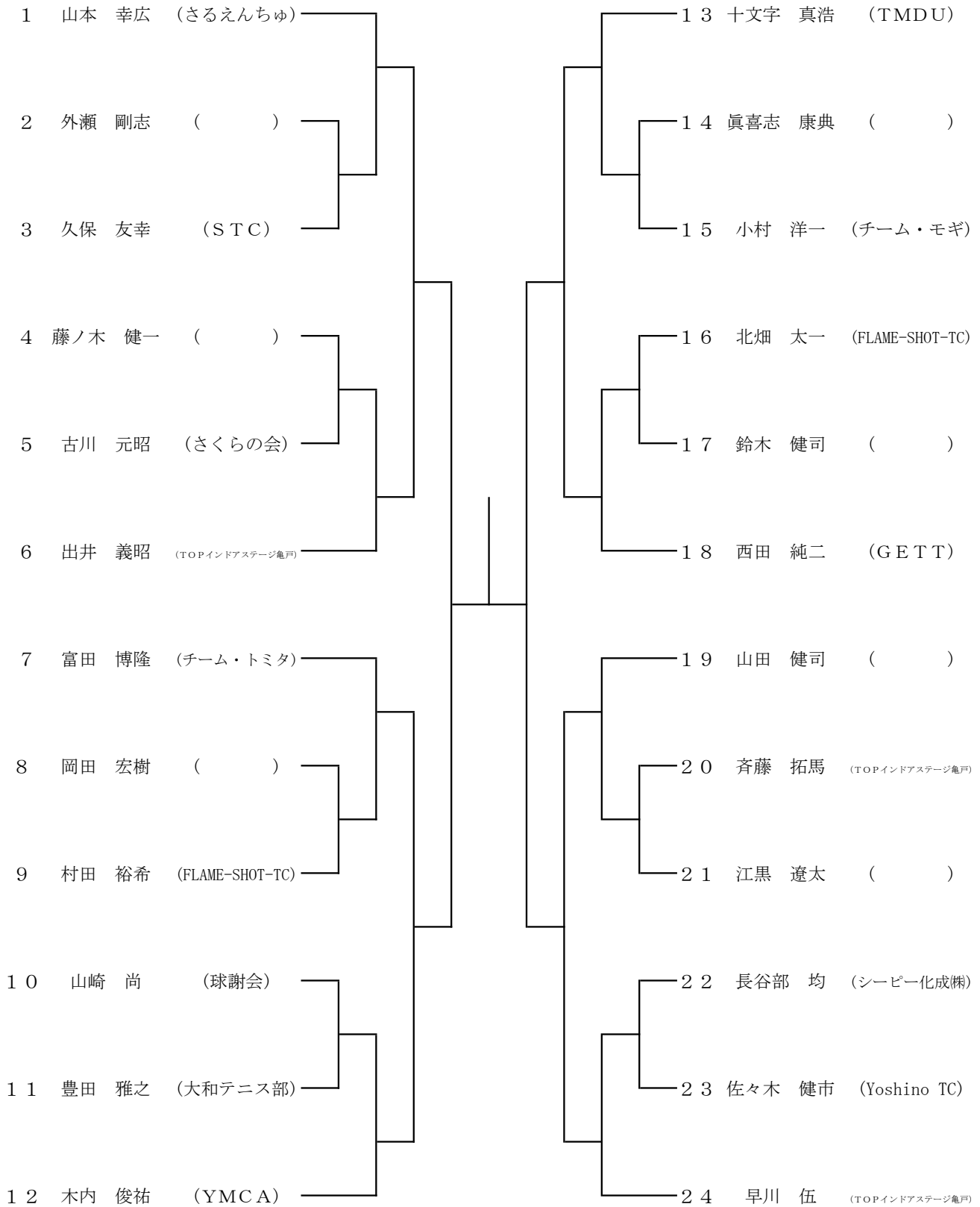

予選ブロック (一般男子)

[Bブロック]

1R 2R 3R 4R

4R 3R 2R 1R

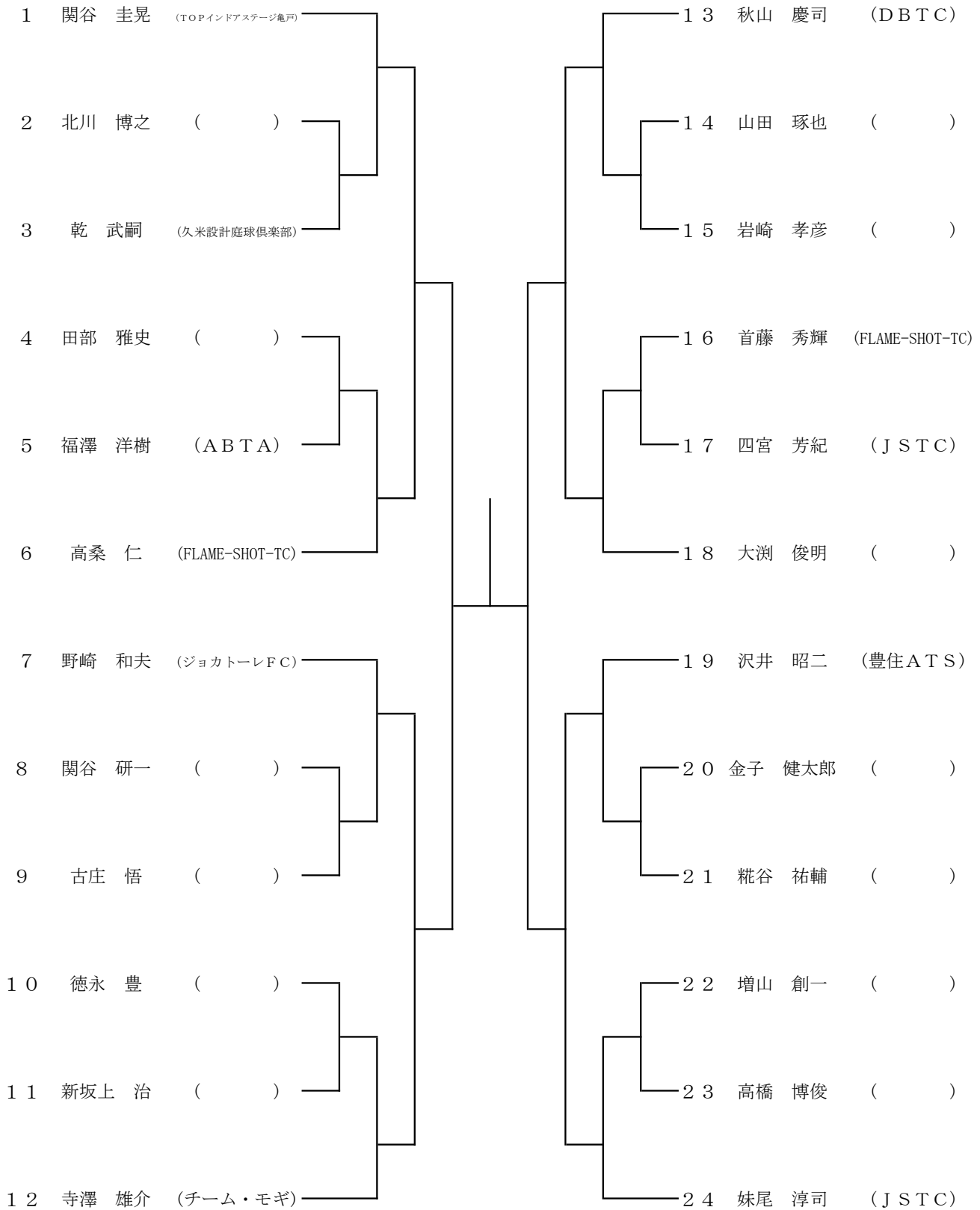

予選ブロック (一般男子)

[Cブロック]

1R 2R 3R 4R

4R 3R 2R 1R

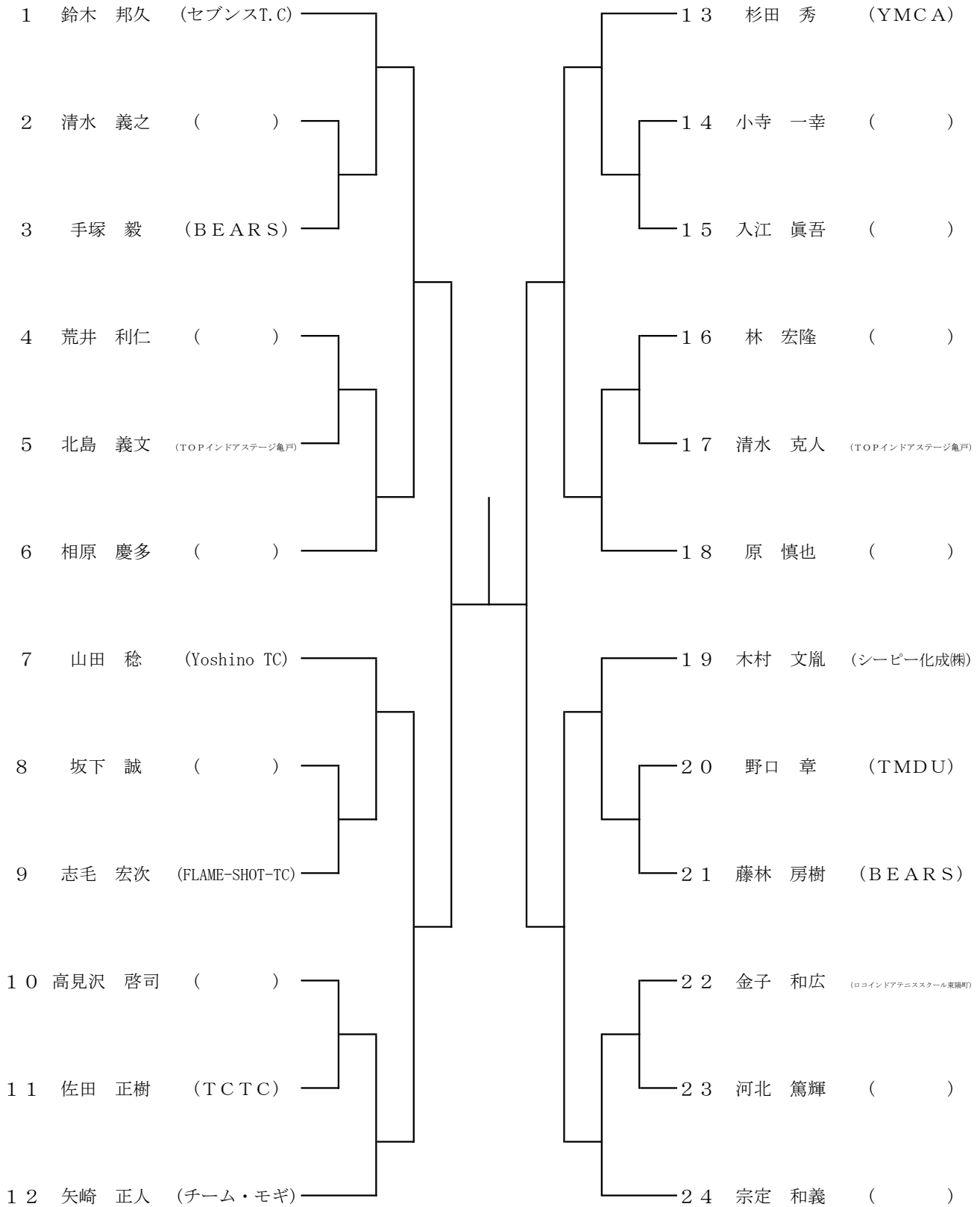

予選ブロック (一般男子)

[Dブロック]

1R 2R 3R 4R

4R 3R 2R 1R

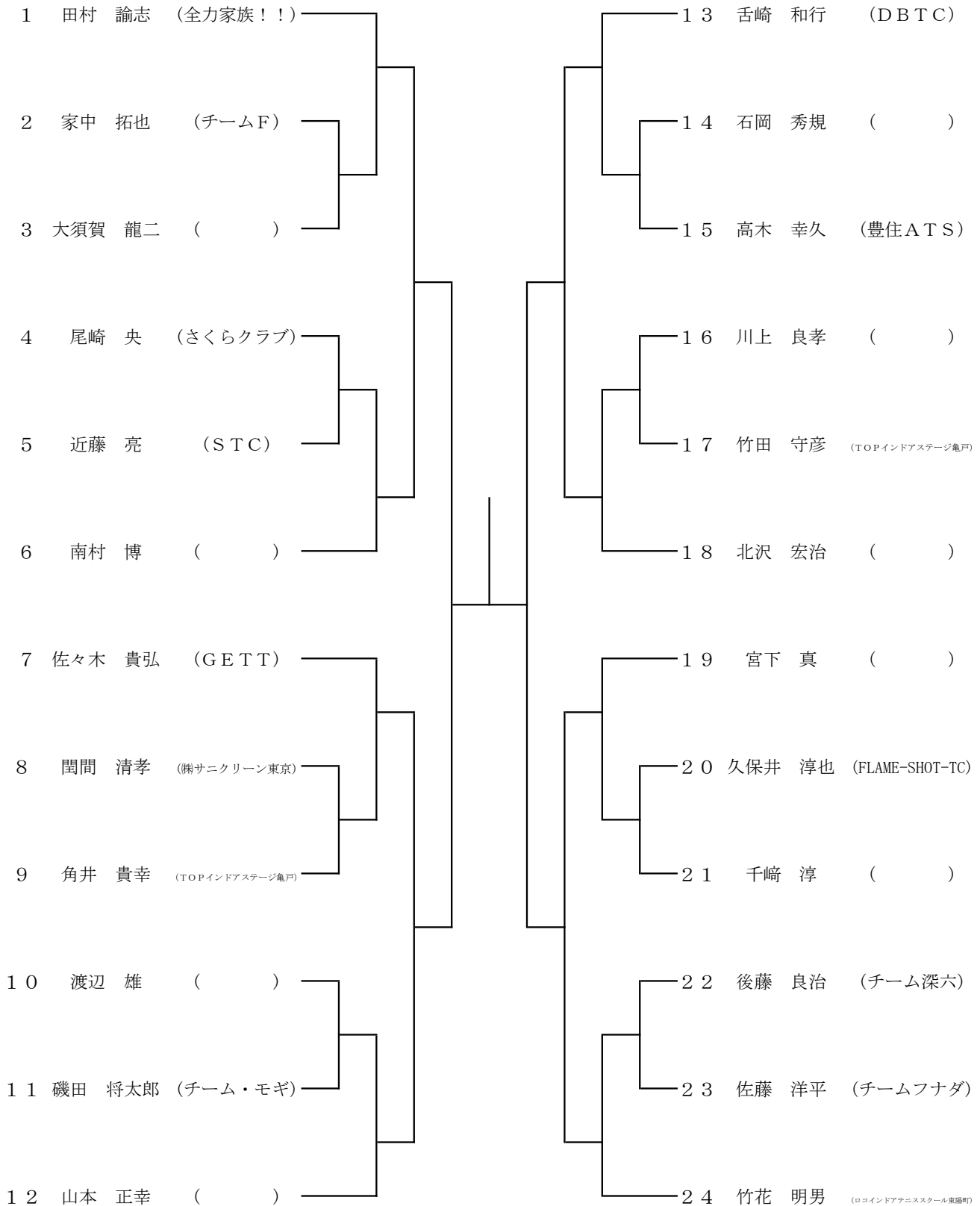

予選ブロック (一般男子)

[Eブロック]

1R 2R 3R 4R

4R 3R 2R 1R

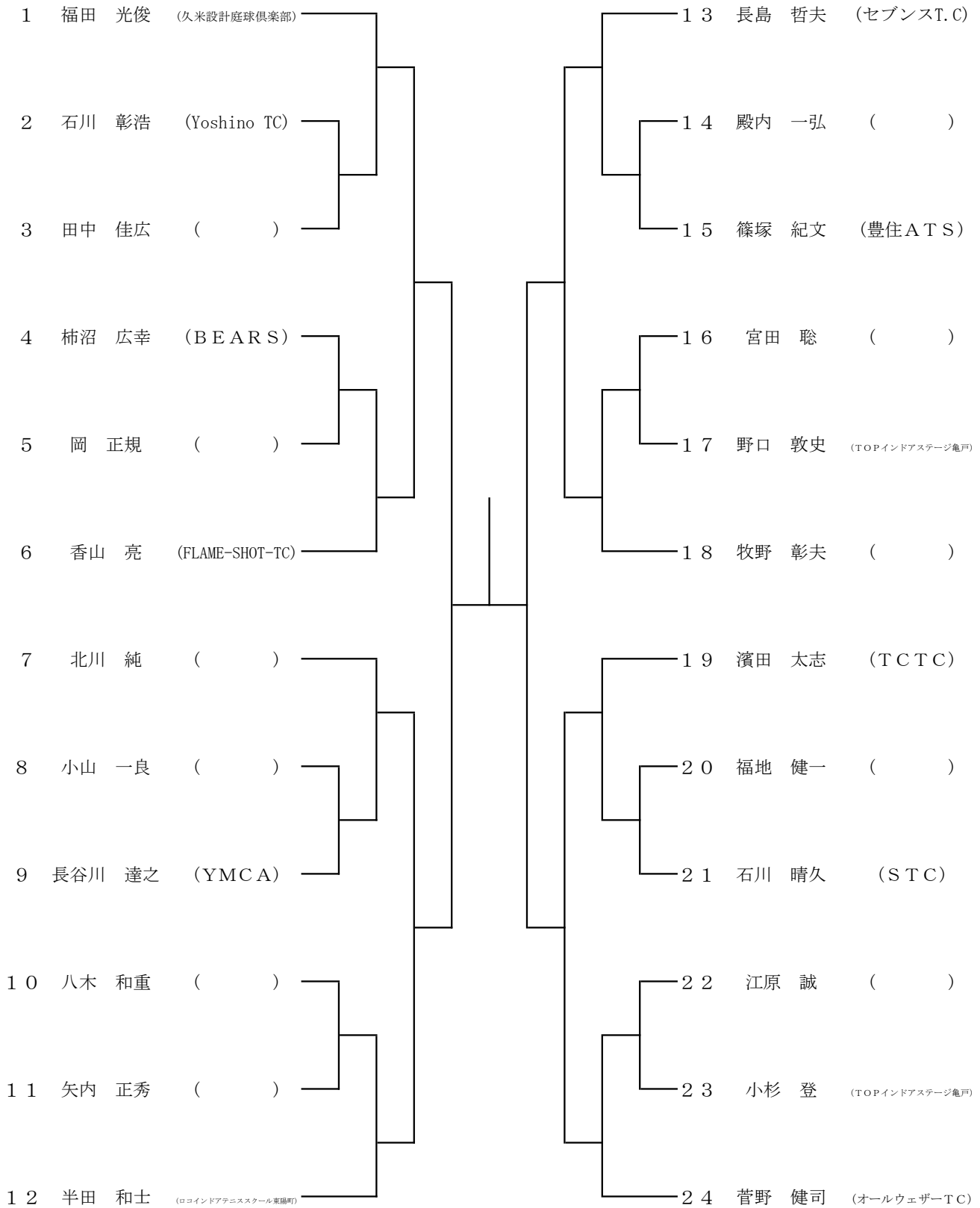

予選ブロック (一般男子)

[Fブロック]

1R 2R 3R 4R

4R 3R 2R 1R

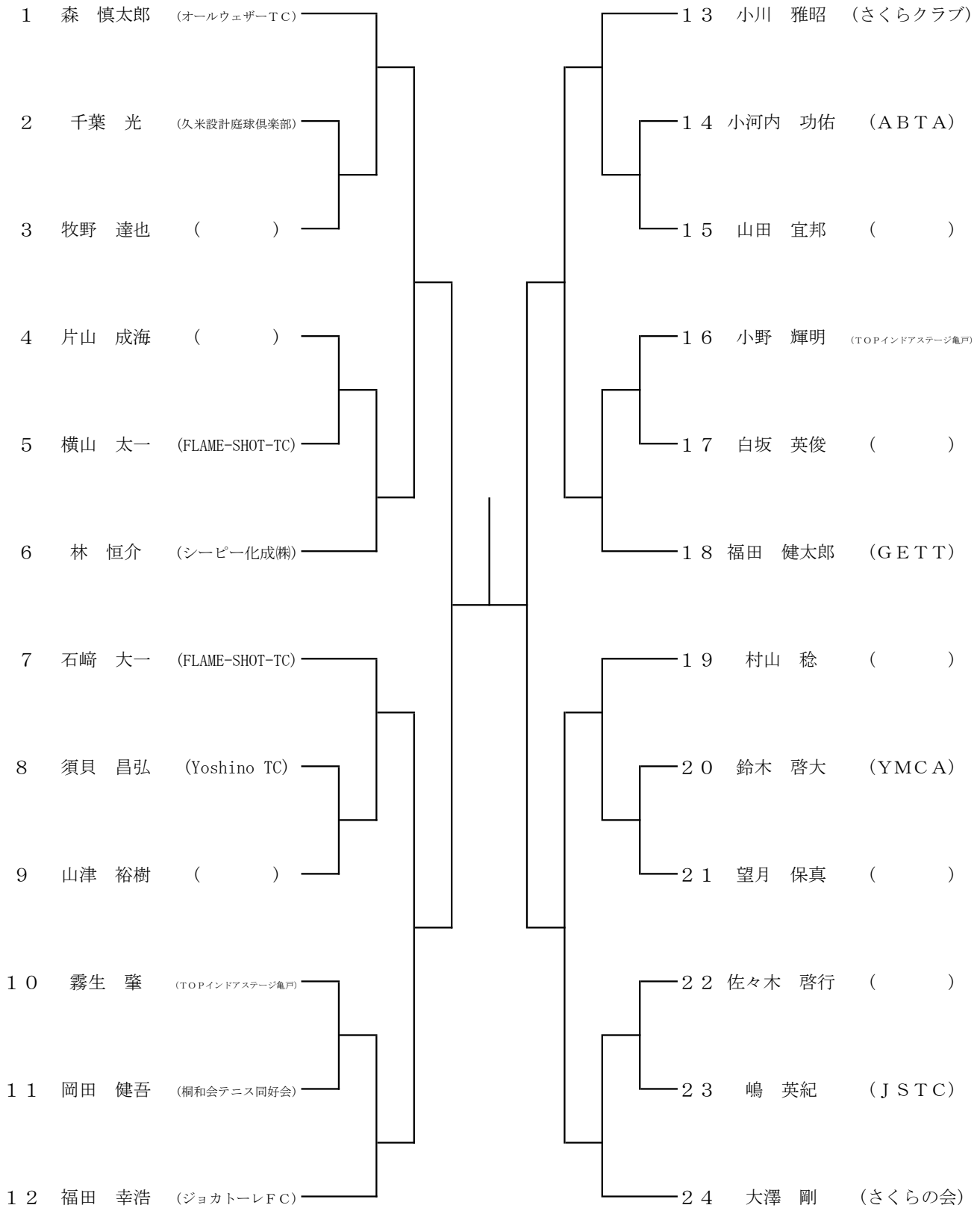

予選ブロック（一般男子）

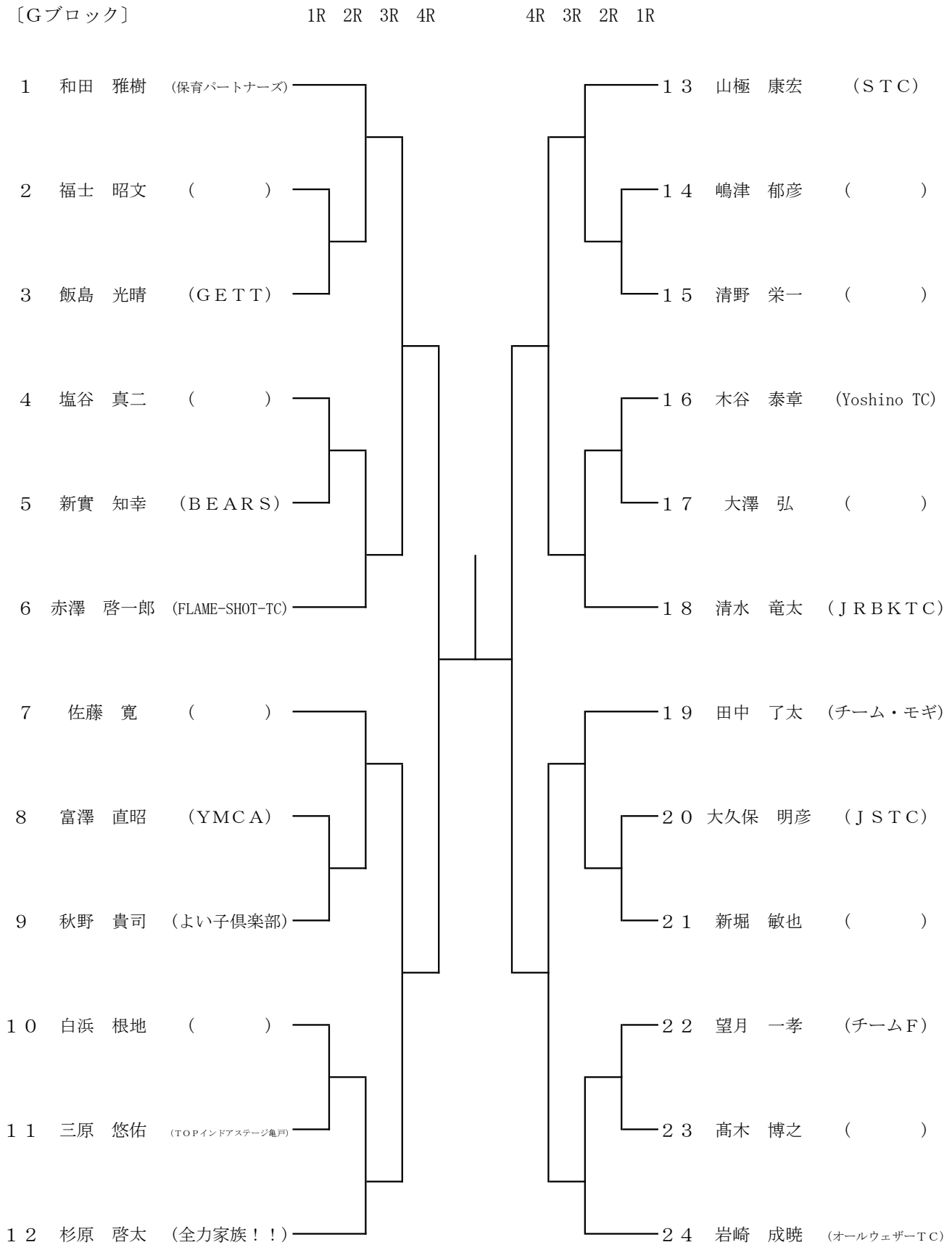

予選ブロック（一般男子）

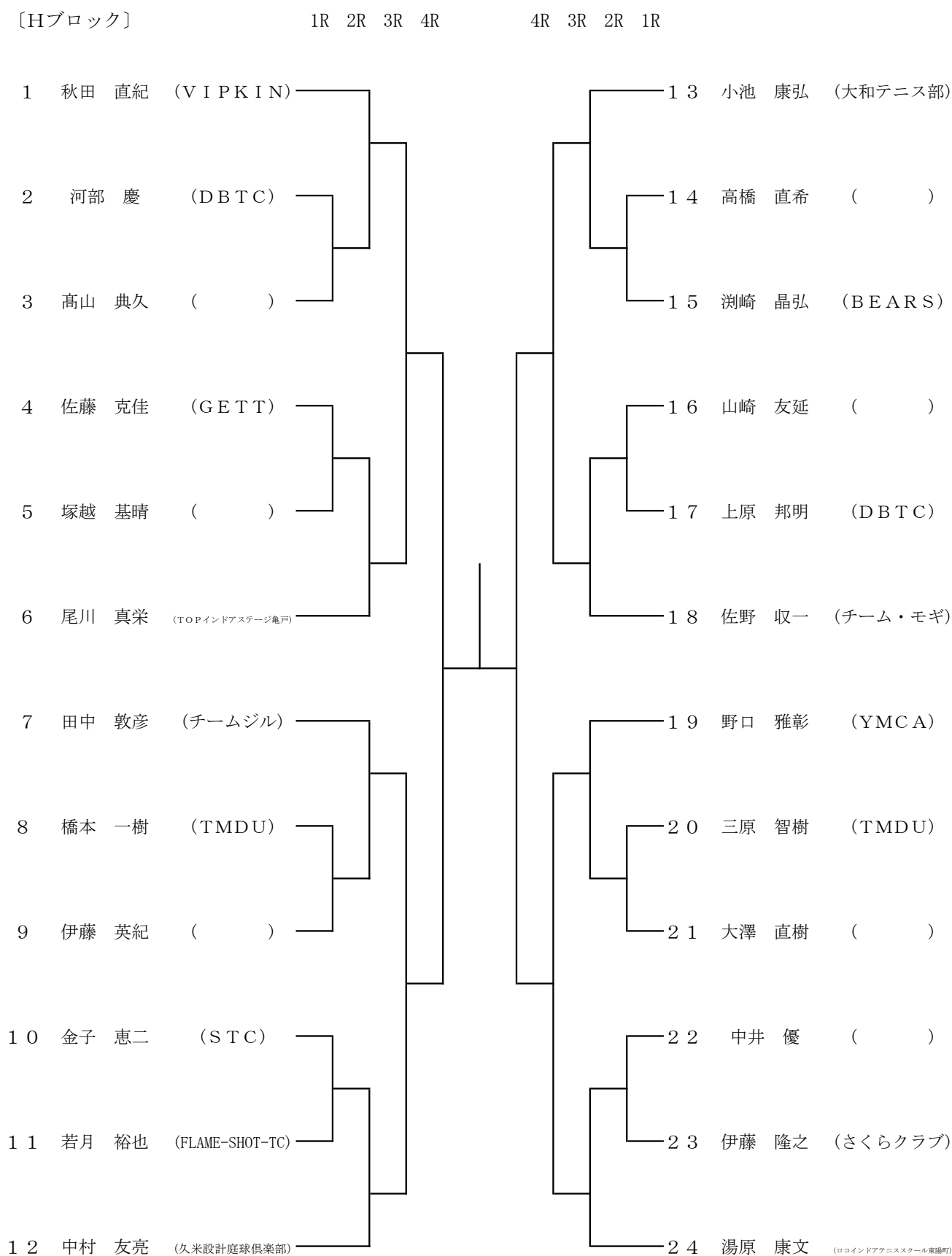

決勝トーナメント（一般男子）

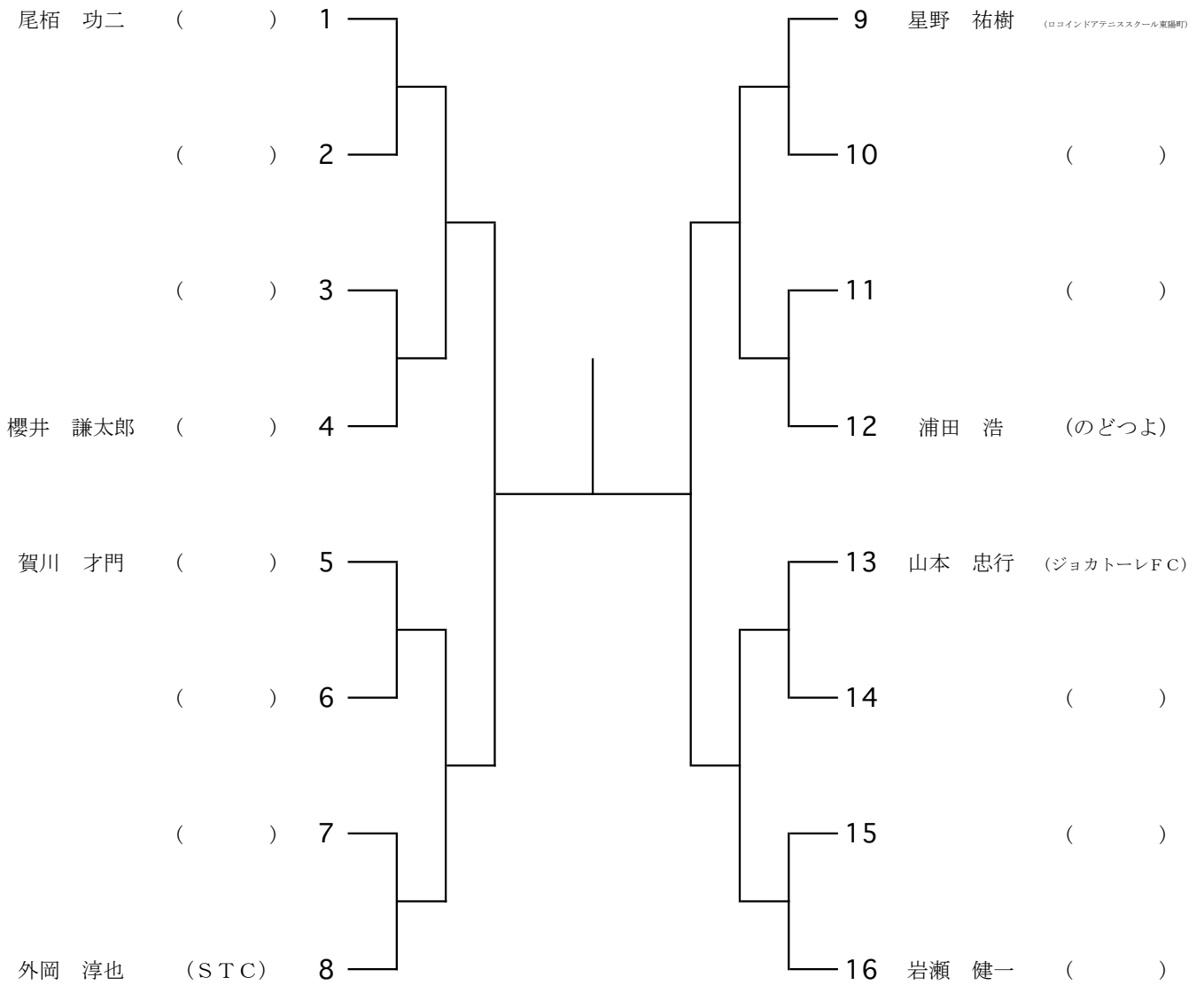

予選ブロック (一般女子)

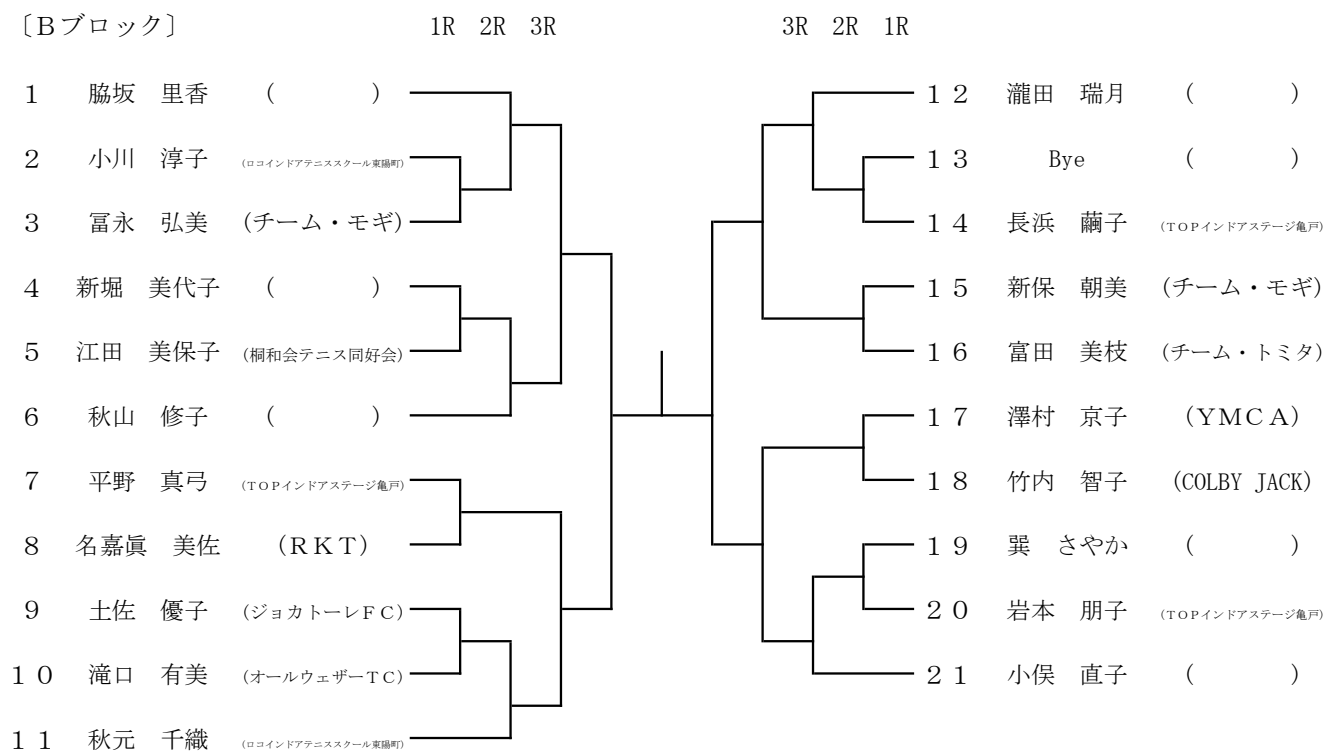
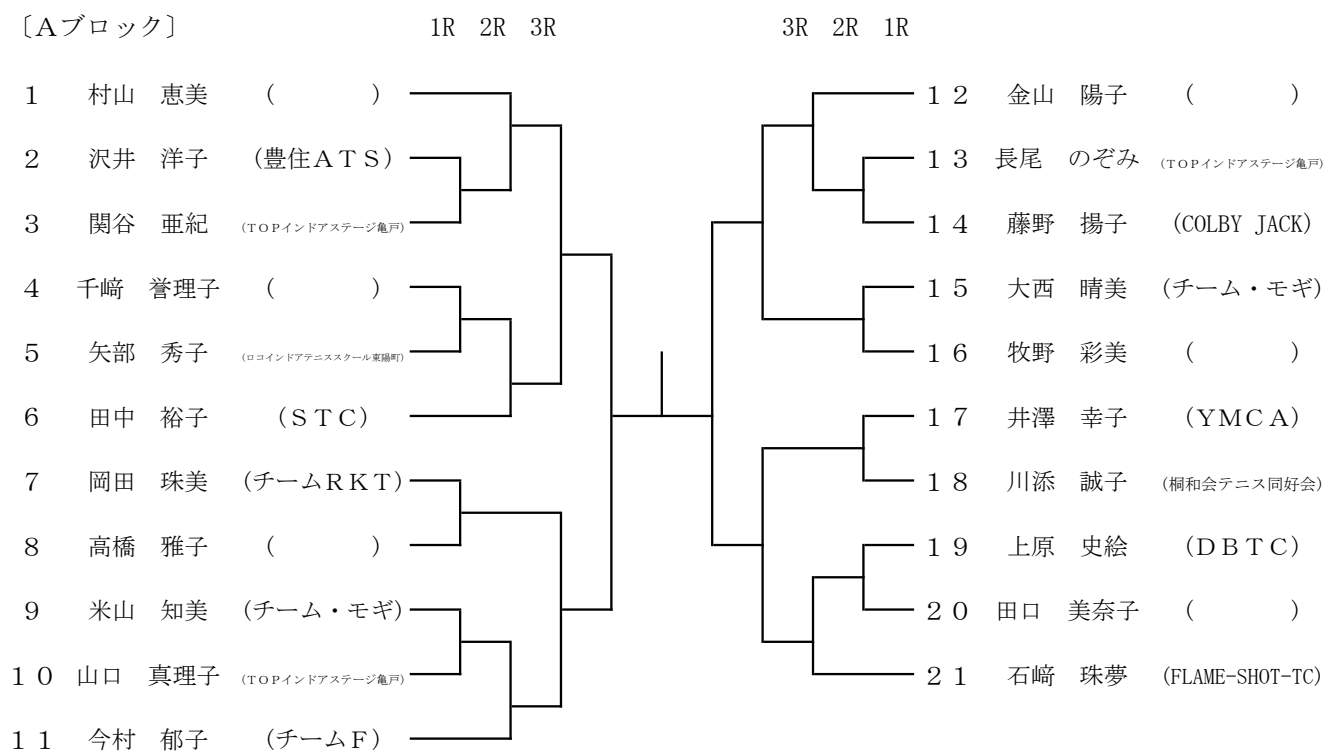

予選ブロック (一般女子)

[Cブロック]

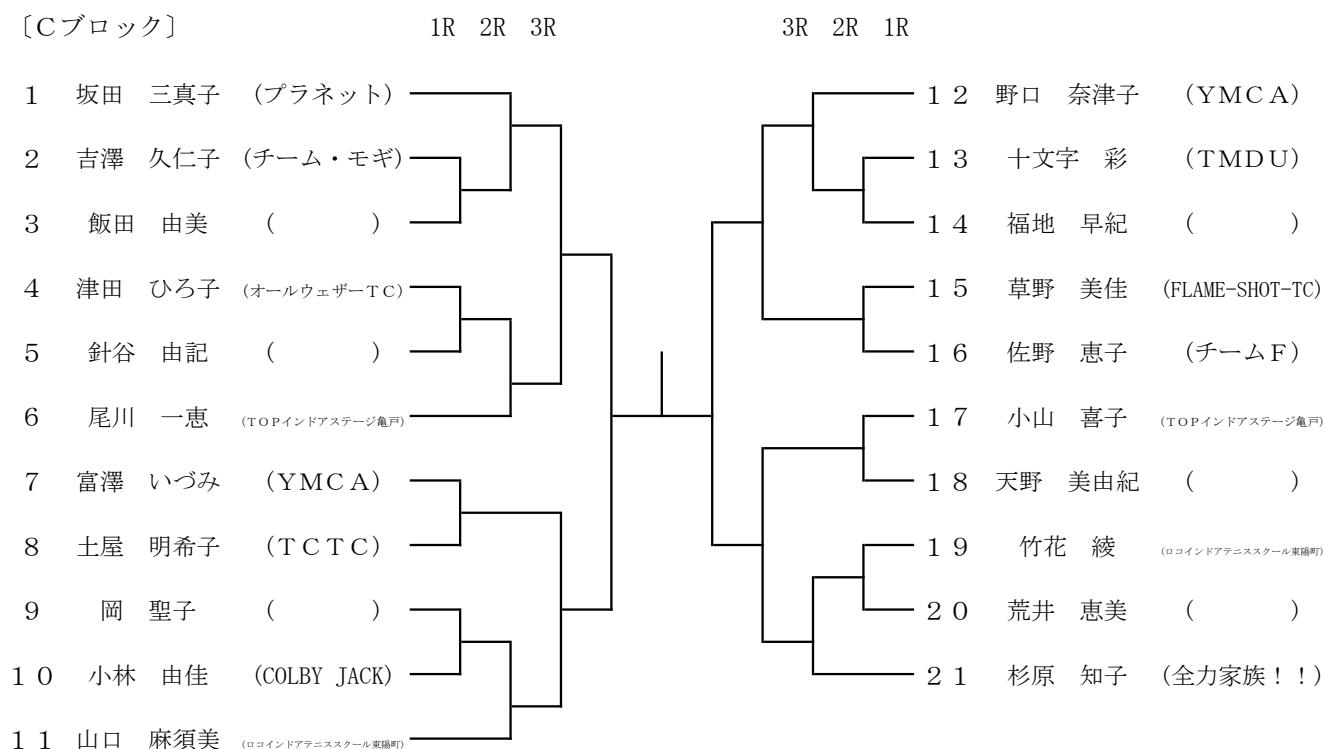

[Dブロック]

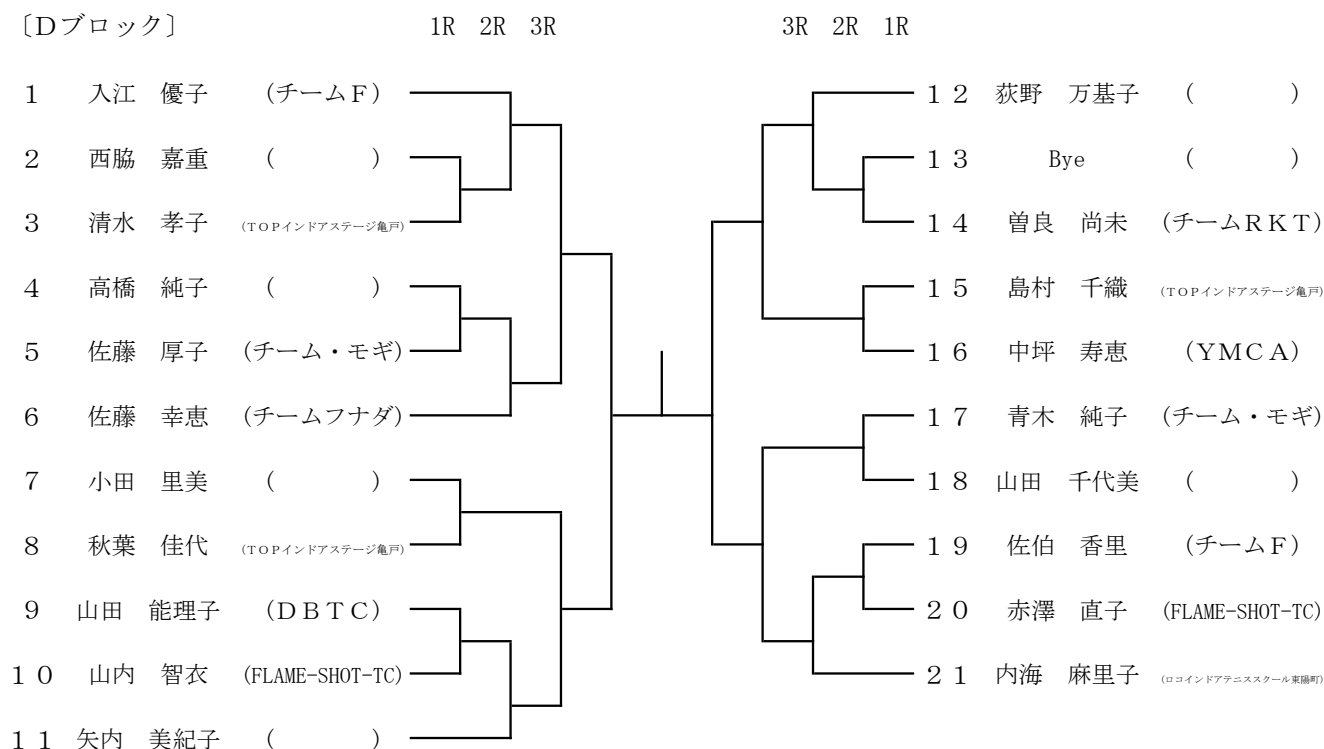

決勝トーナメント (一般女子)

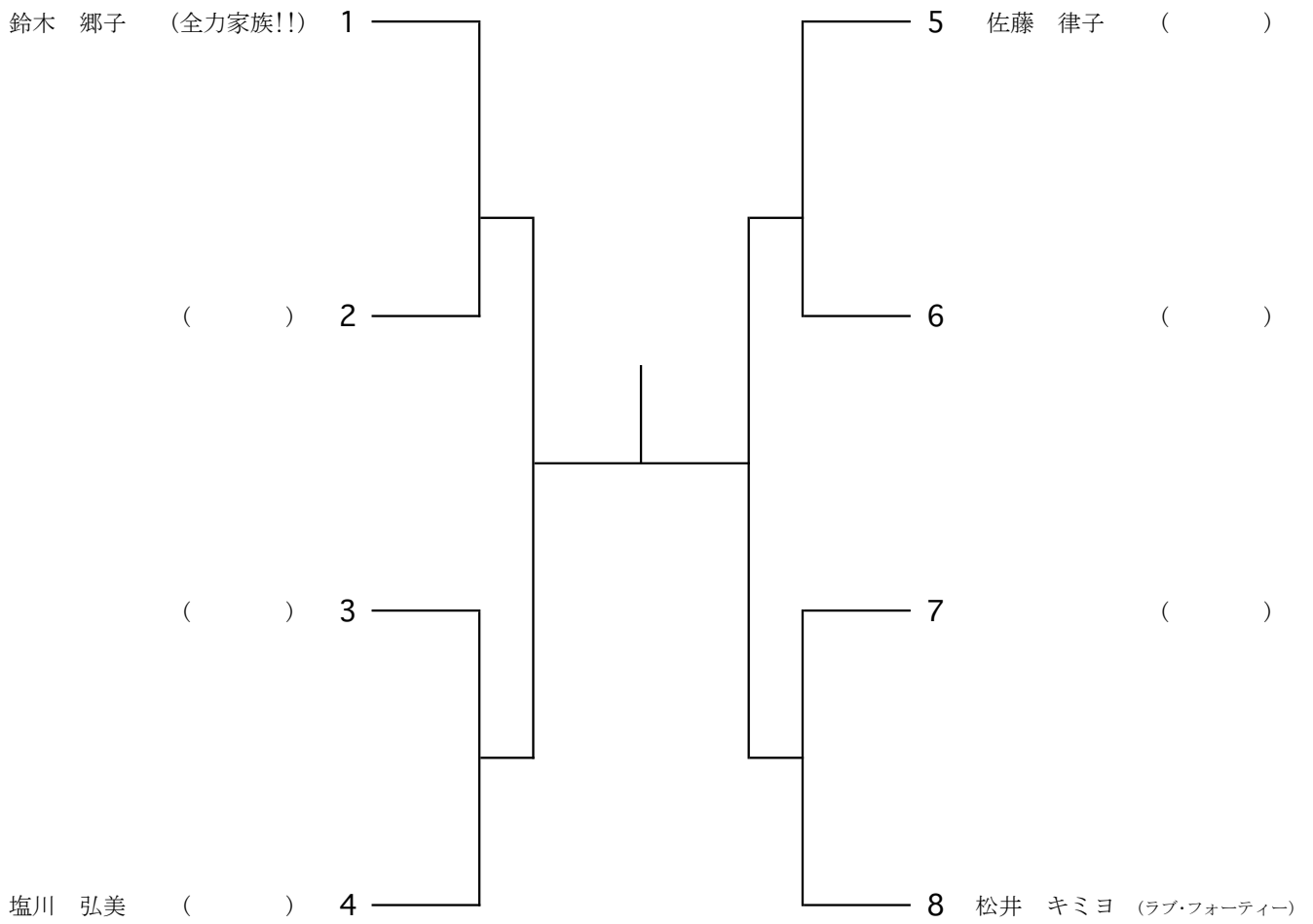

決勝トーナメント (壮 年 男 子)

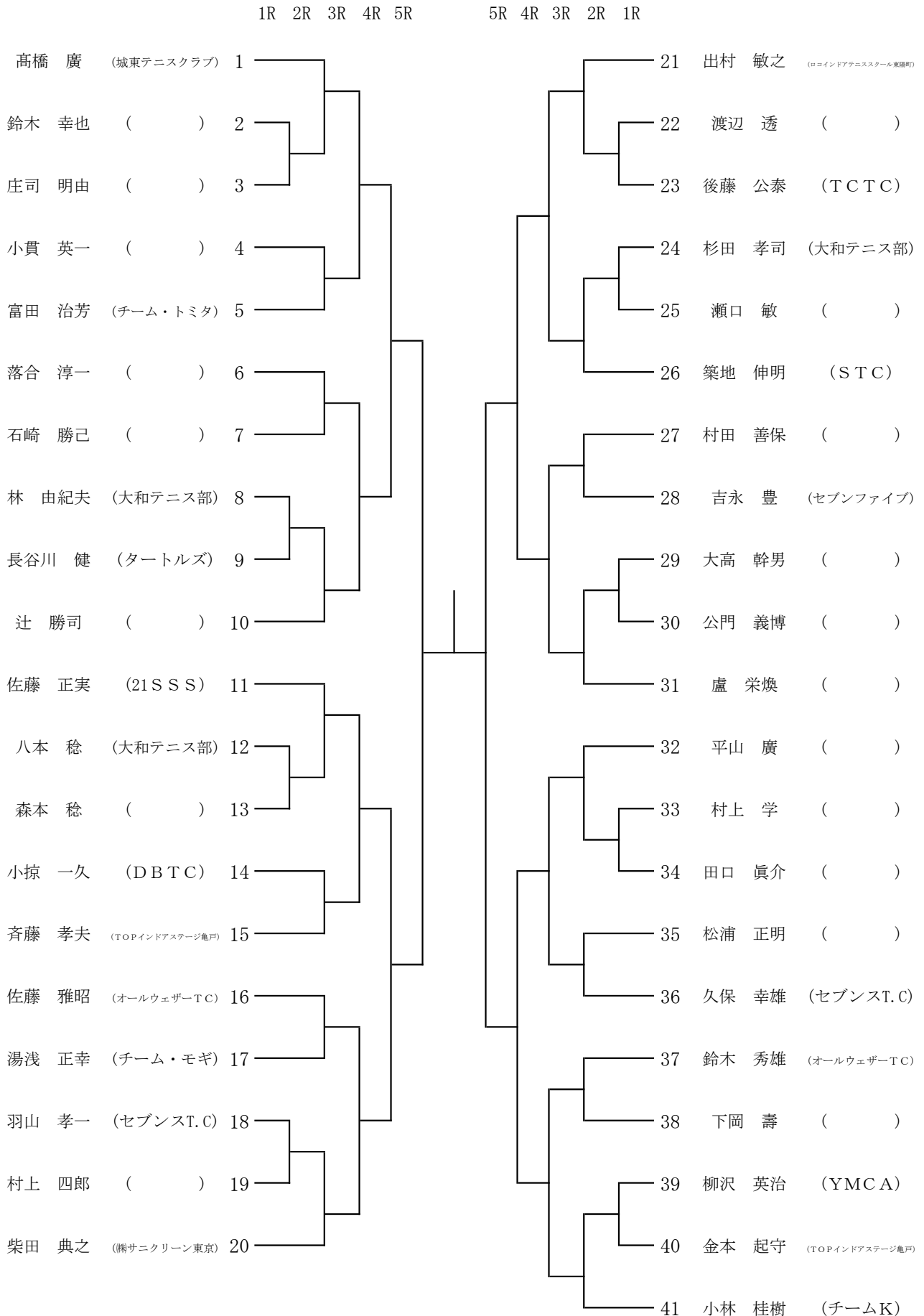

決勝トーナメント (壮年女子)

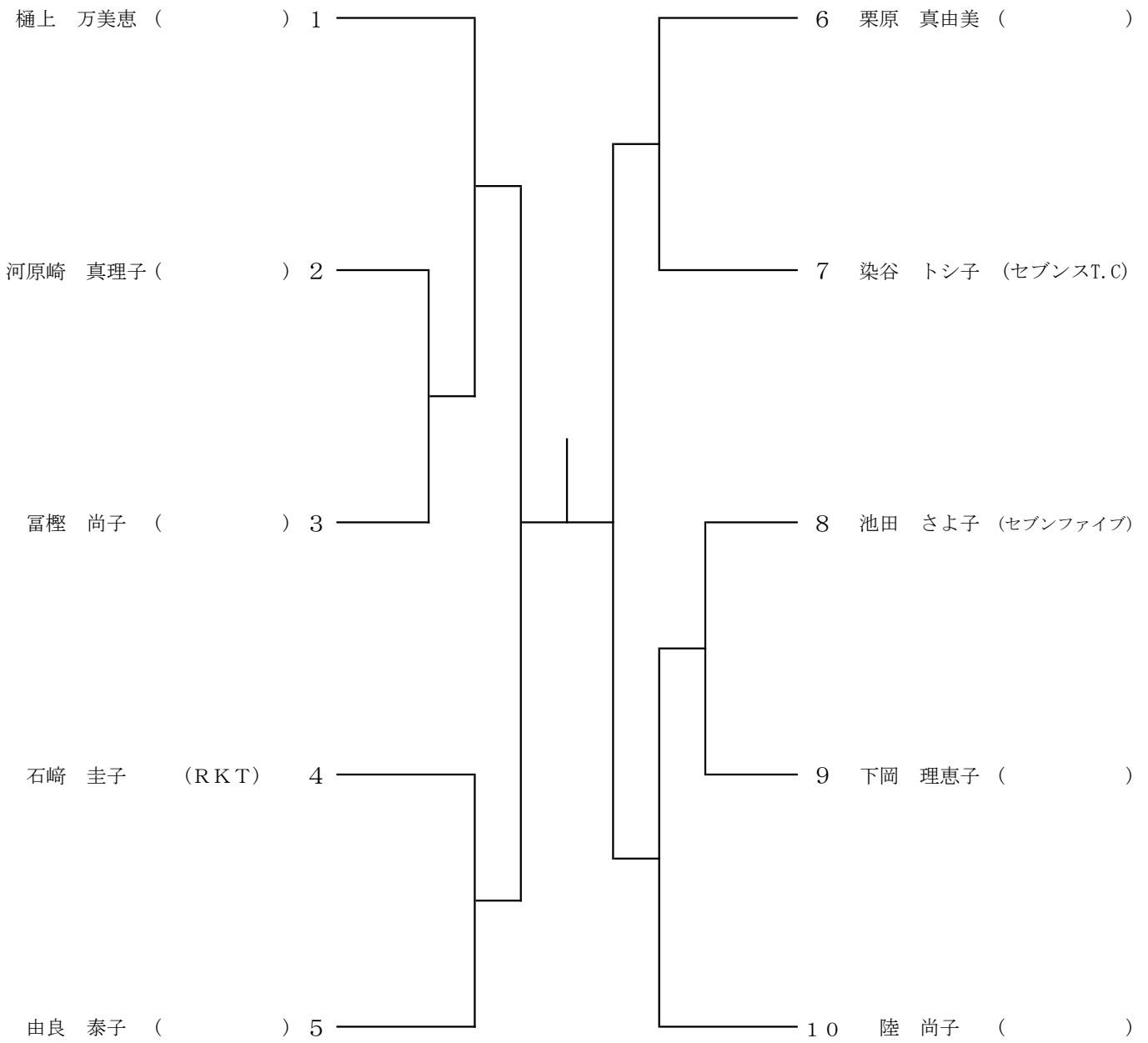

江東区地域振興部スポーツ振興課
江東区東陽4-11-28
電話（3647）9111（代表）