

予選ブロック (一般女子)

[Aブロック]

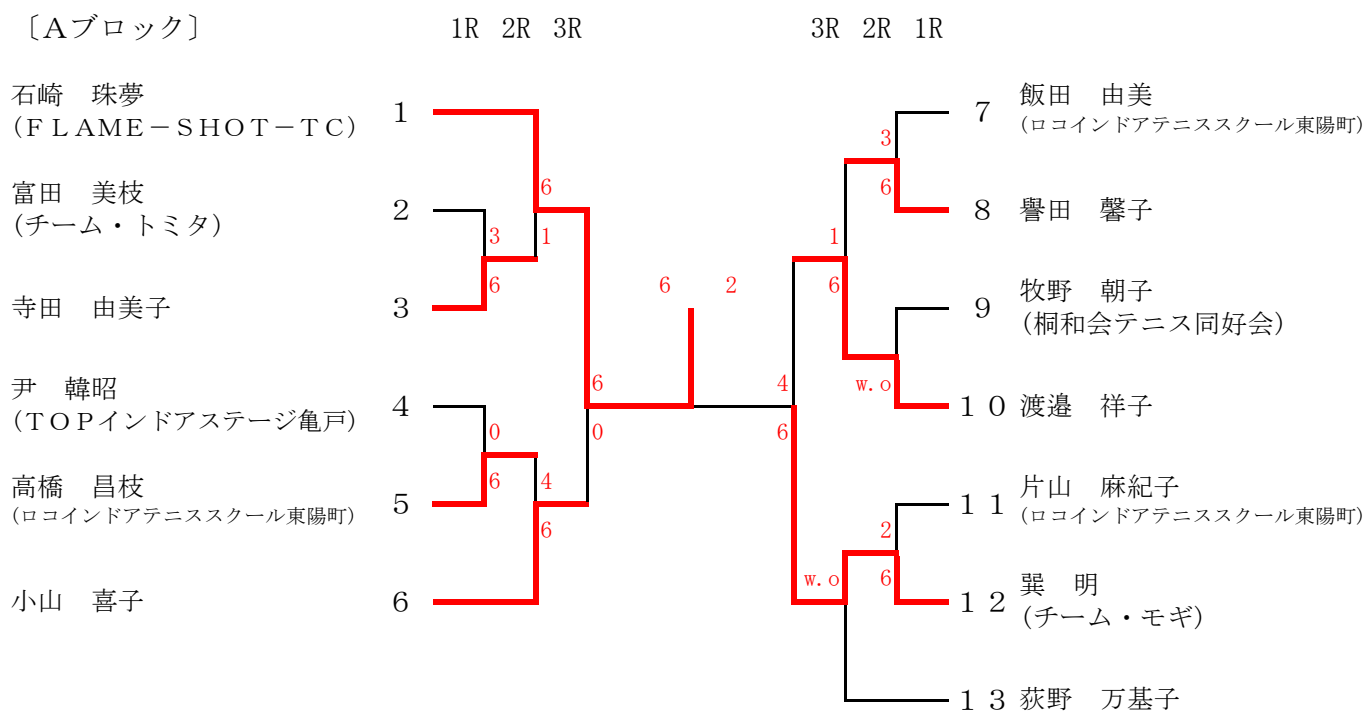

[Bブロック]

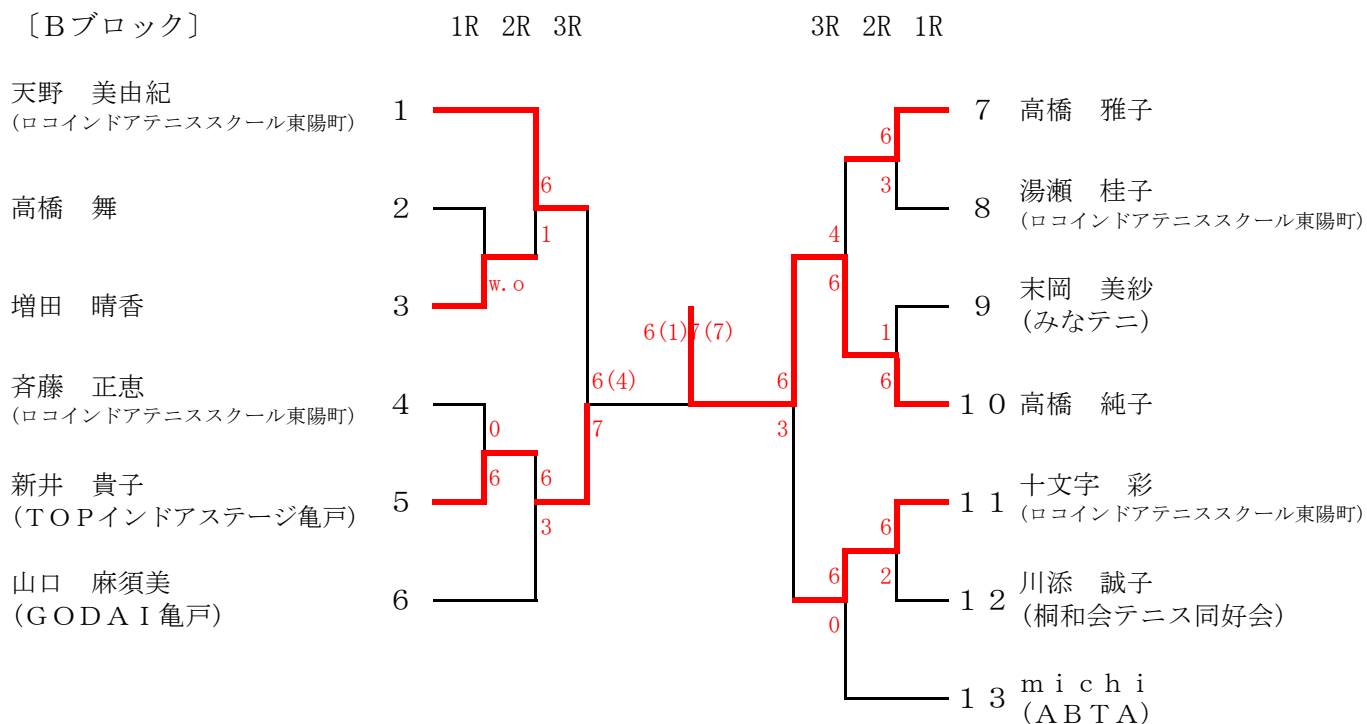

予選ブロック (一般女子)

[Cブロック]

1R 2R 3R

3R 2R 1R

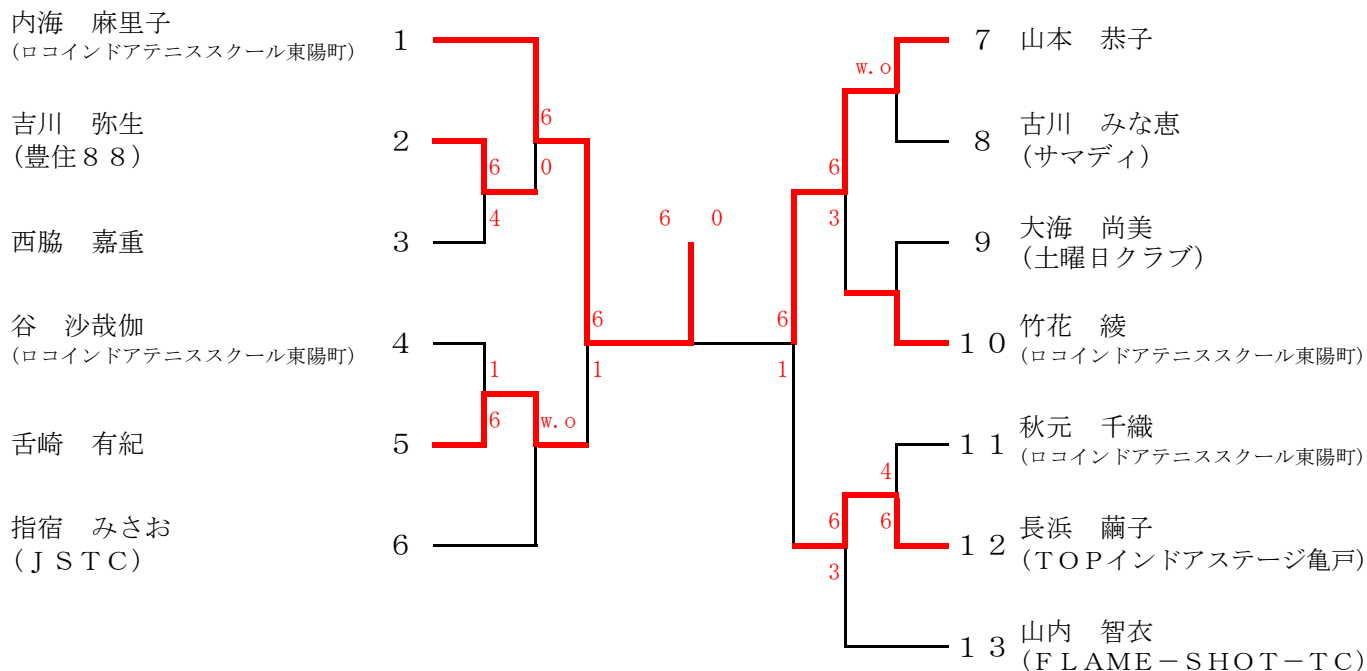

[Dブロック]

1R 2R 3R

3R 2R 1R

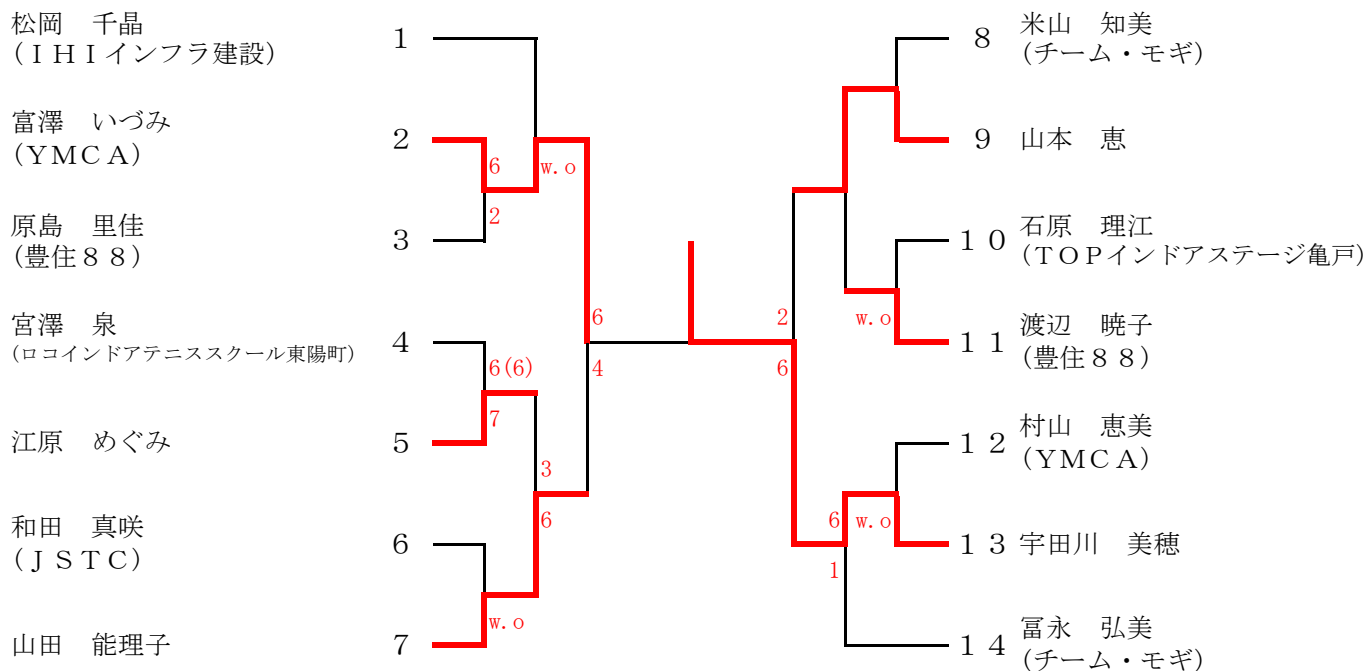

決勝トーナメント (一般女子)

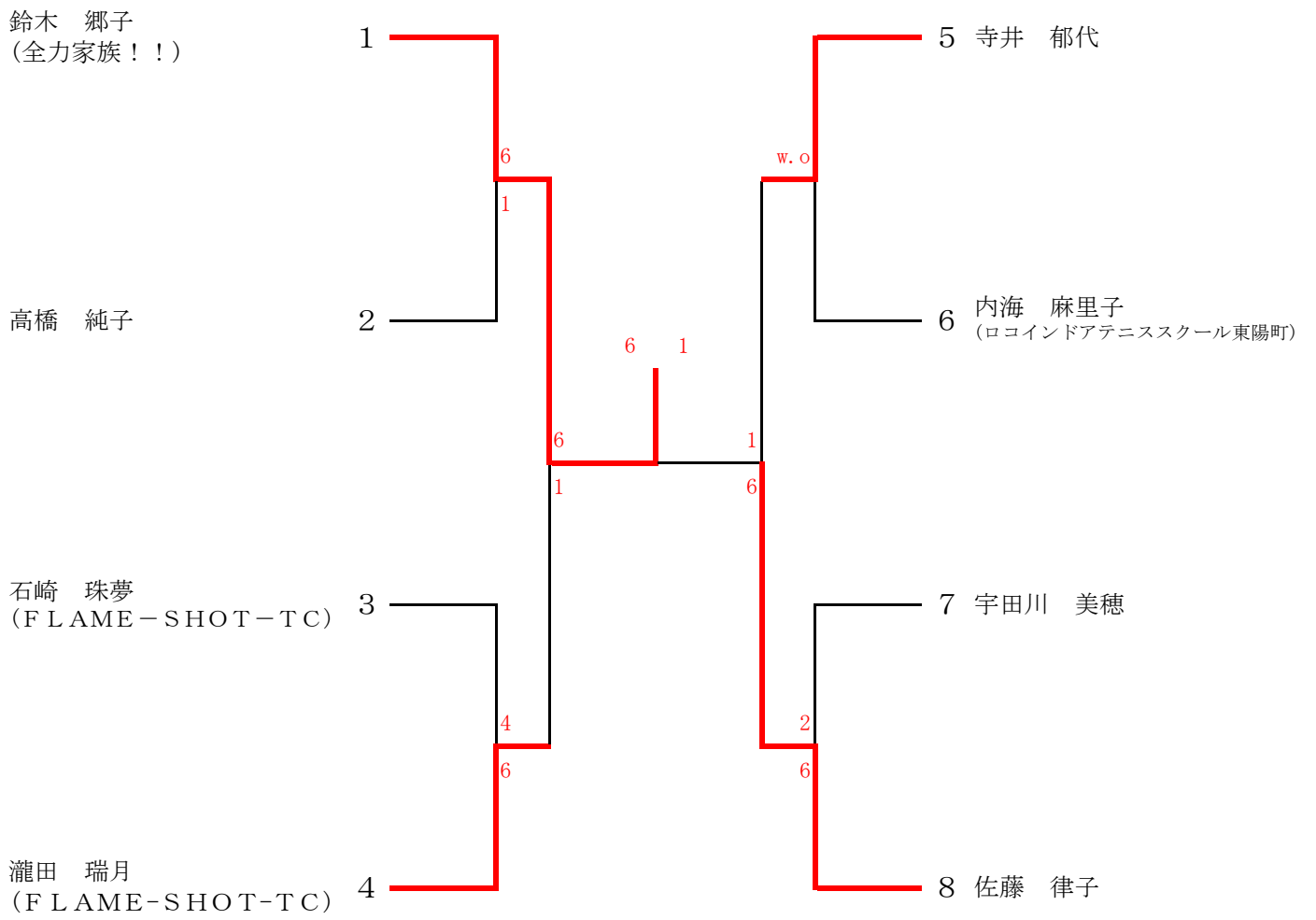

予選ブロック (一般男子)

[Aブロック]

1R 2R 3R 4R

4R 3R 2R 1R

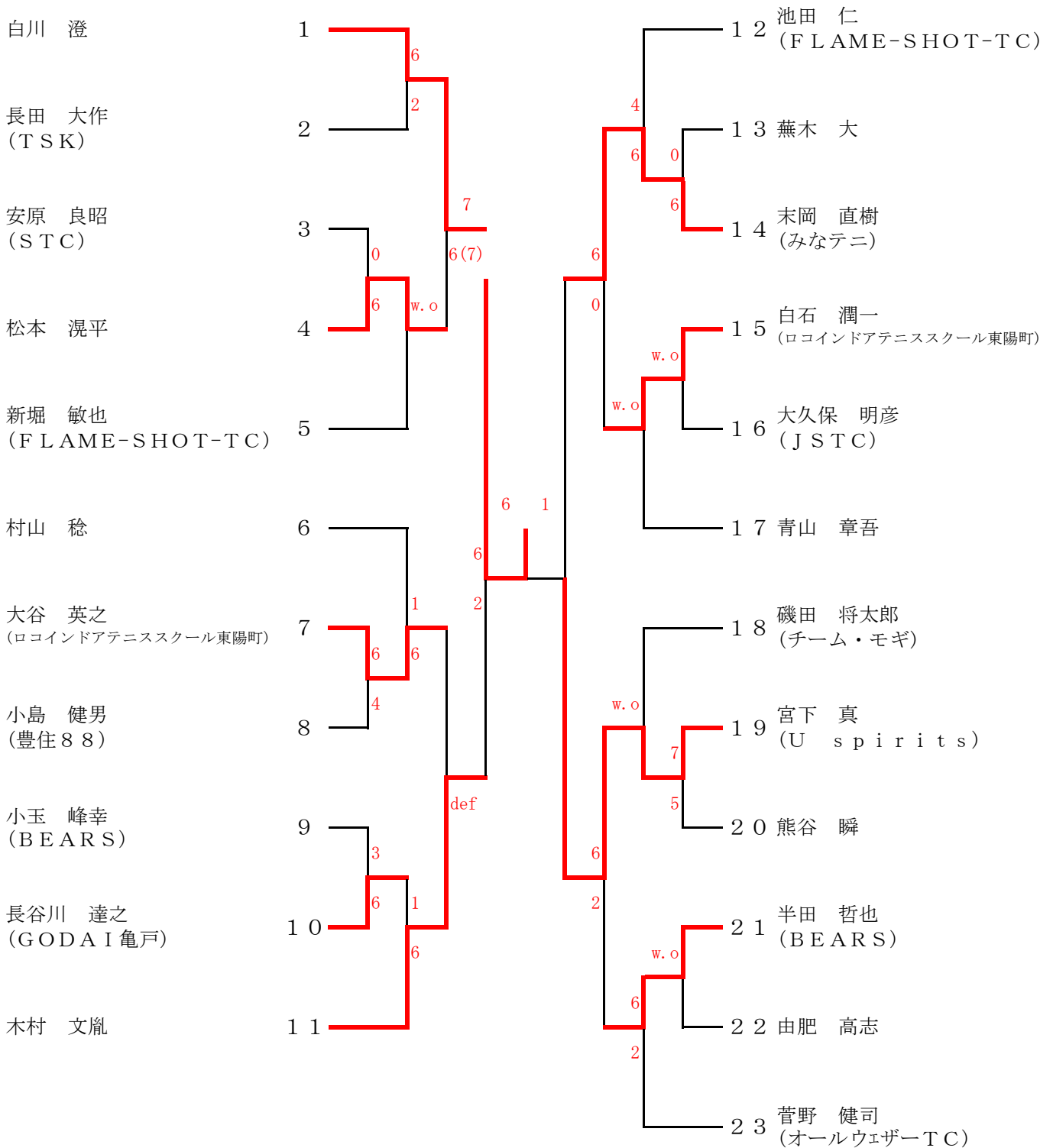

予選ブロック (一般男子)

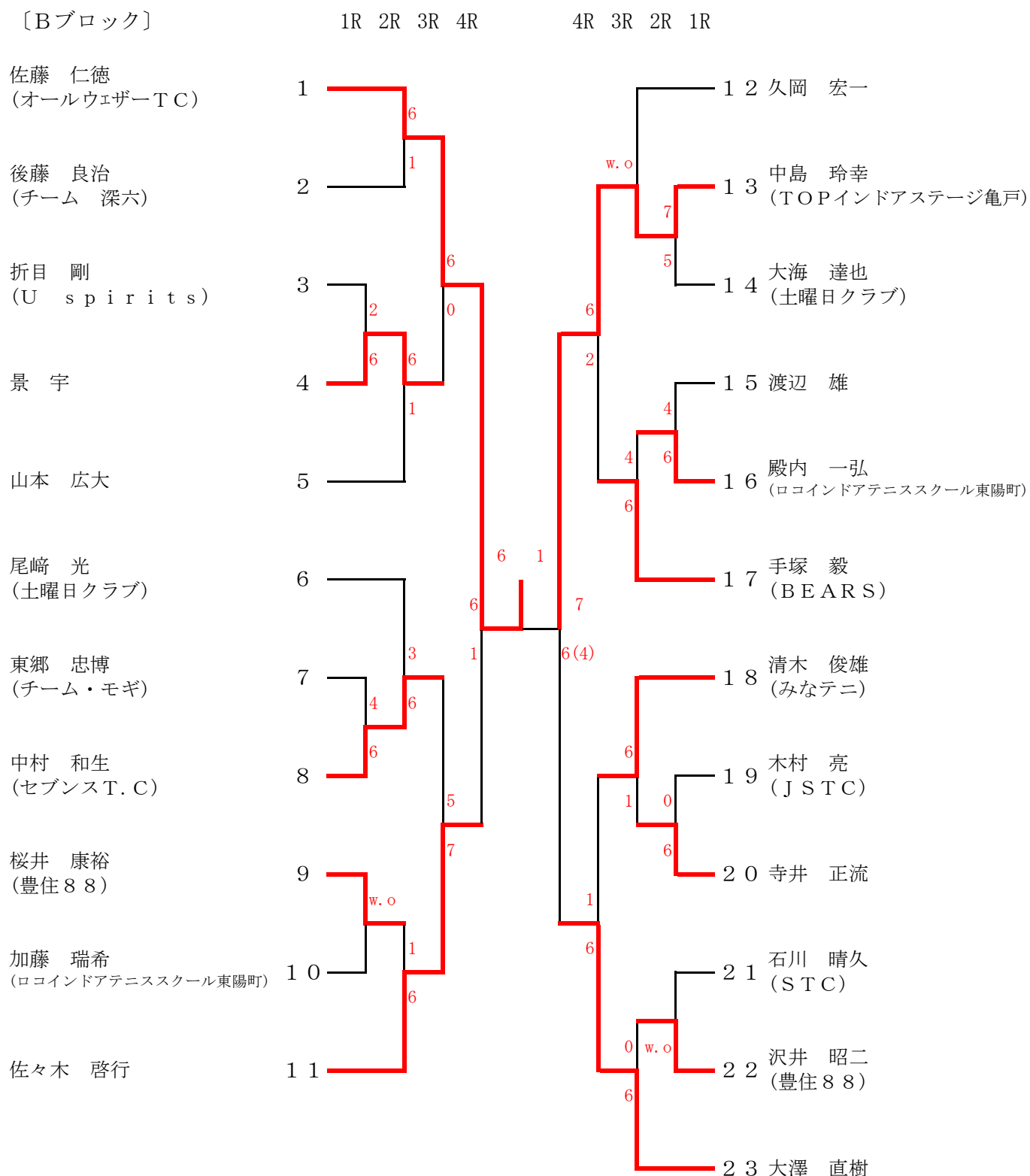

予選ブロック (一般男子)

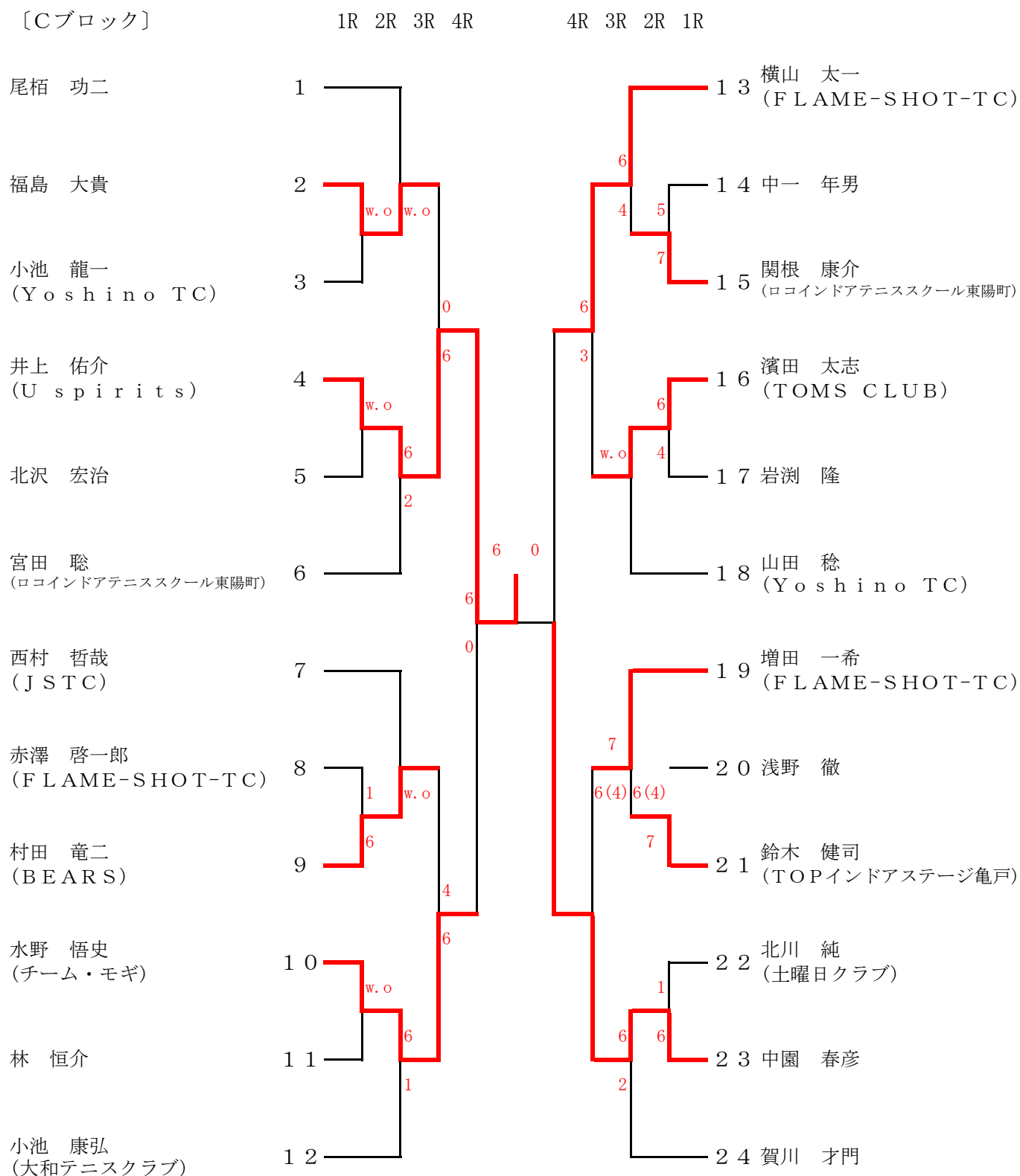

予選ブロック (一般男子)

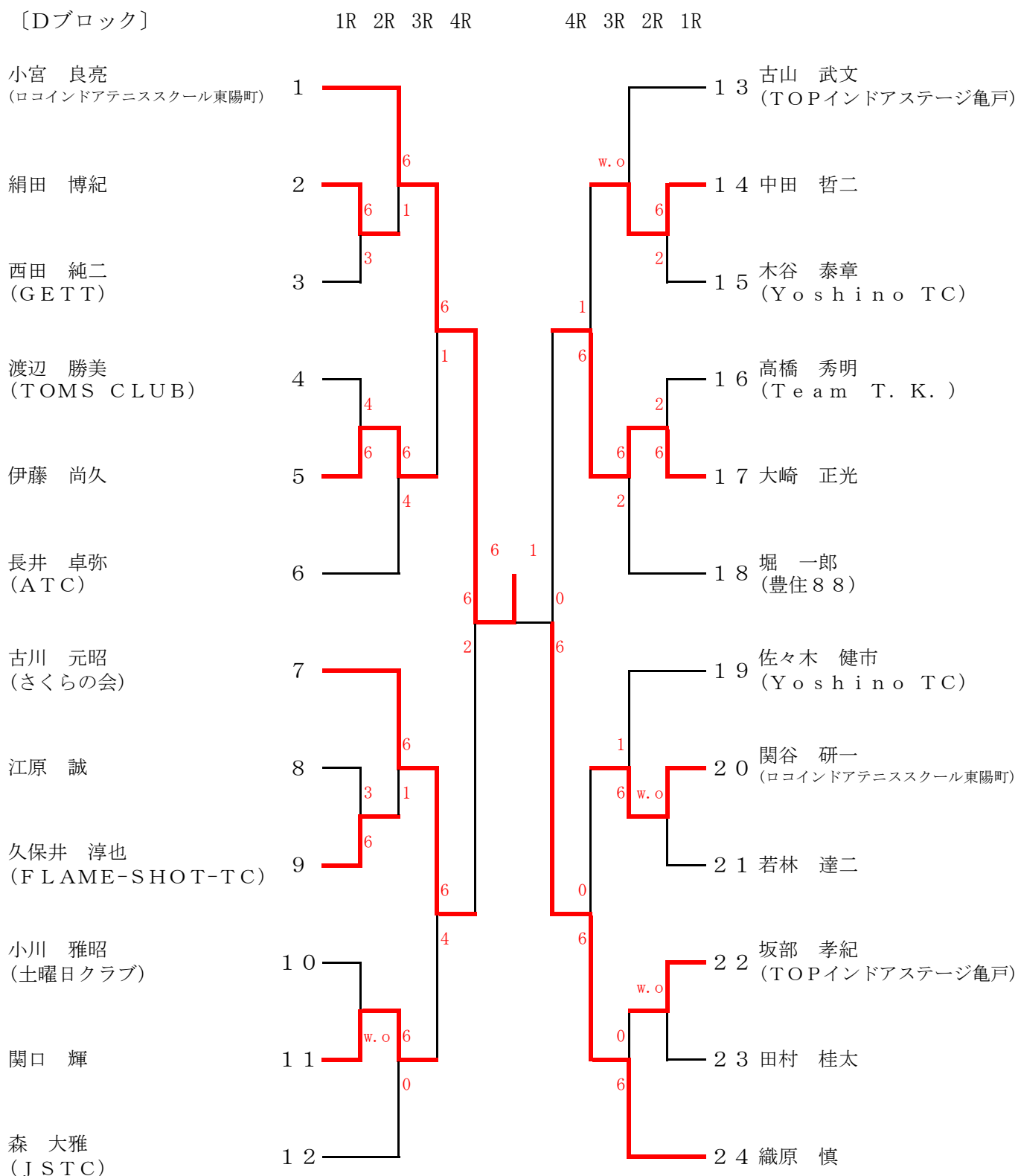

予選ブロック (一般男子)

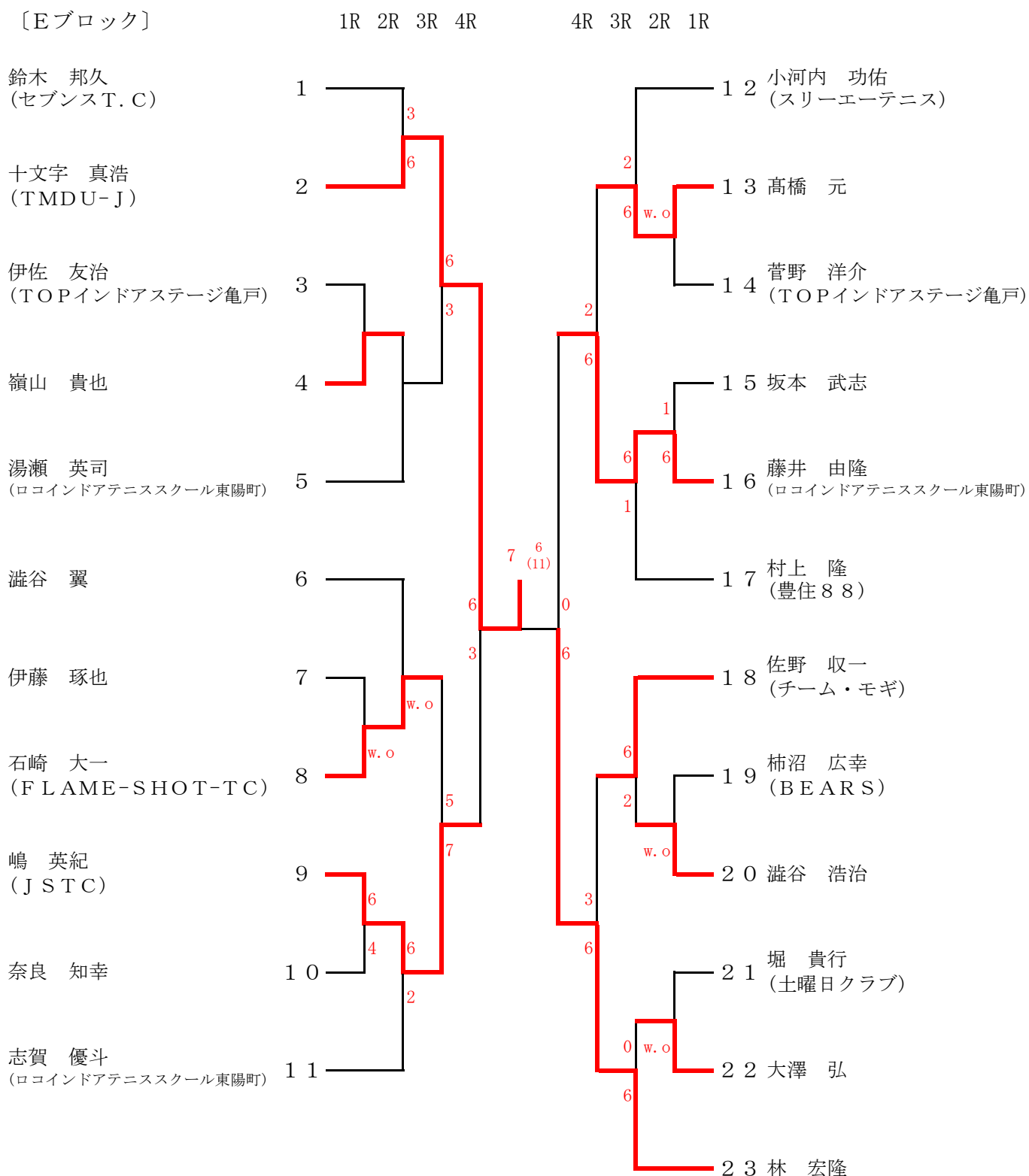

予選ブロック (一般男子)

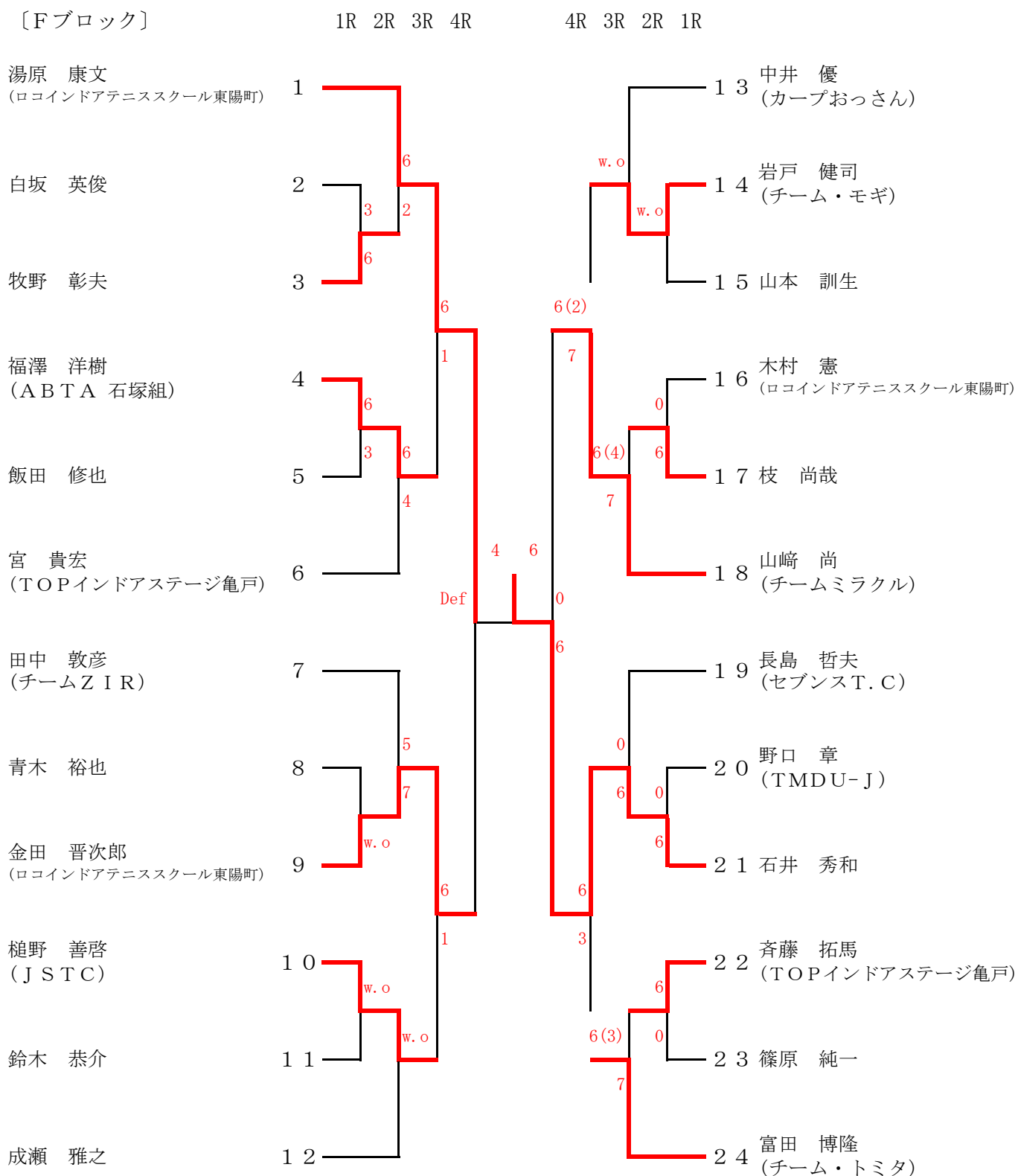

予選ブロック (一般男子)

[Gブロック]

1R 2R 3R 4R

4R 3R 2R 1R

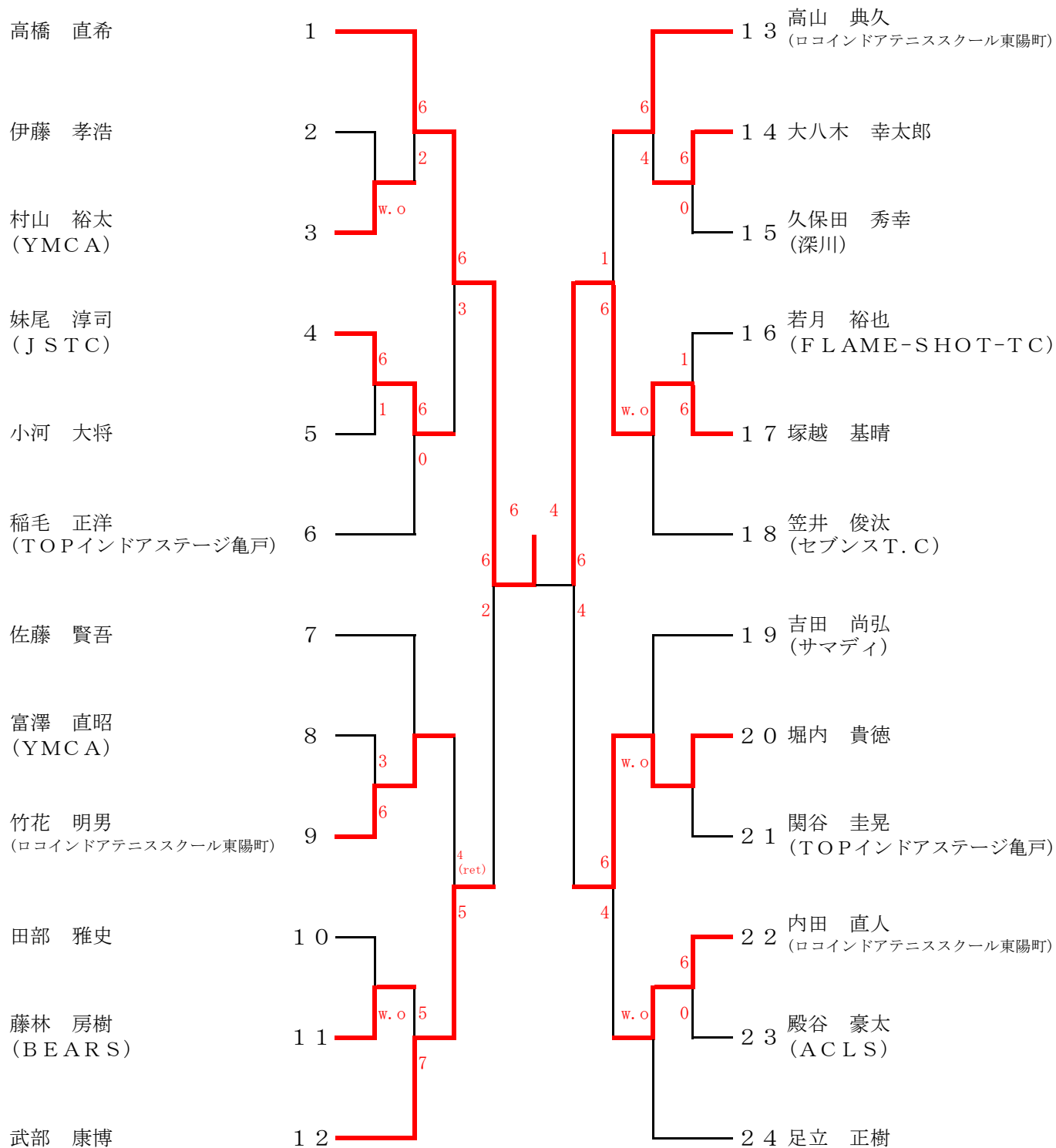

予選ブロック (一般男子)

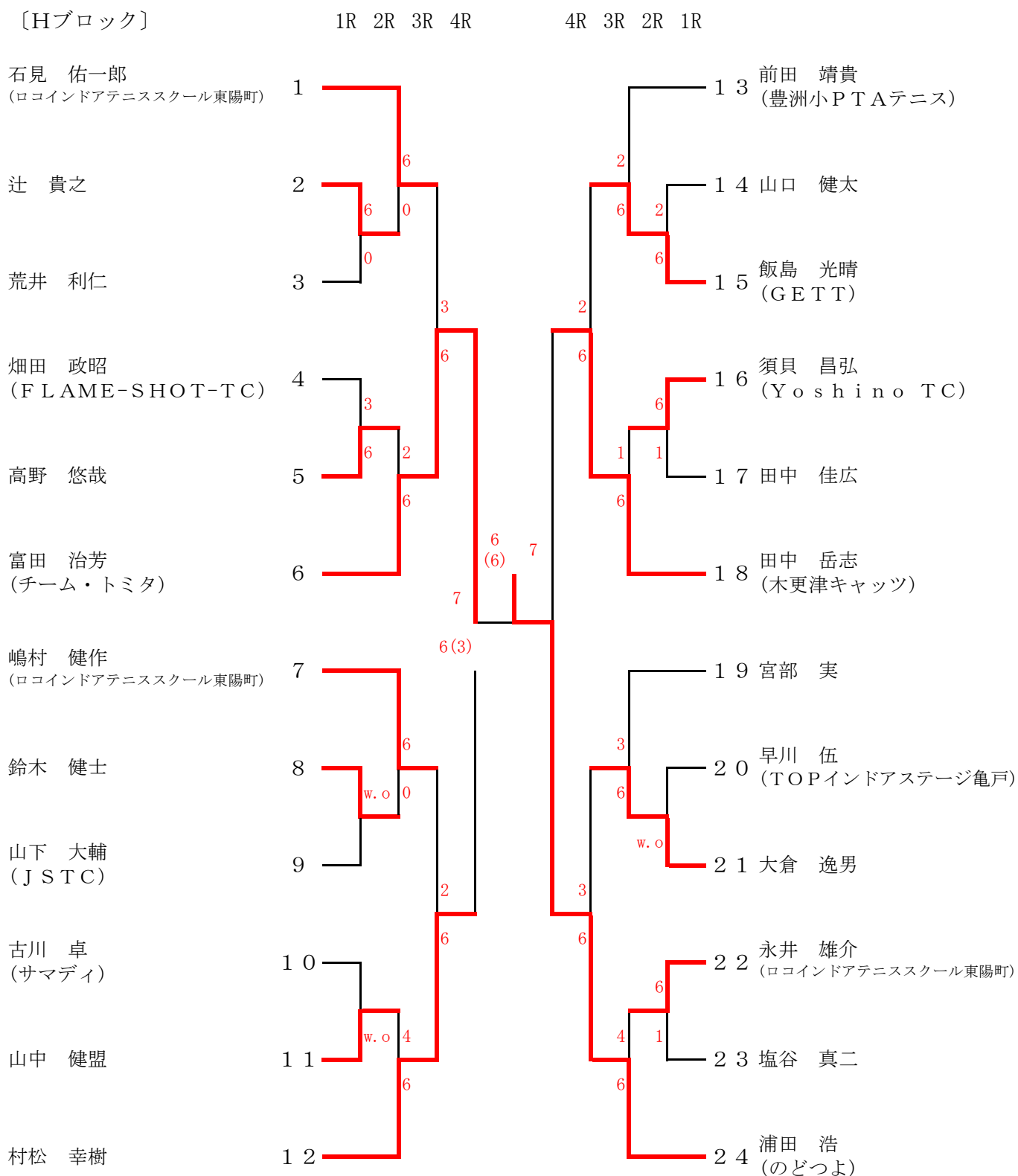

決勝トーナメント (一般男子)

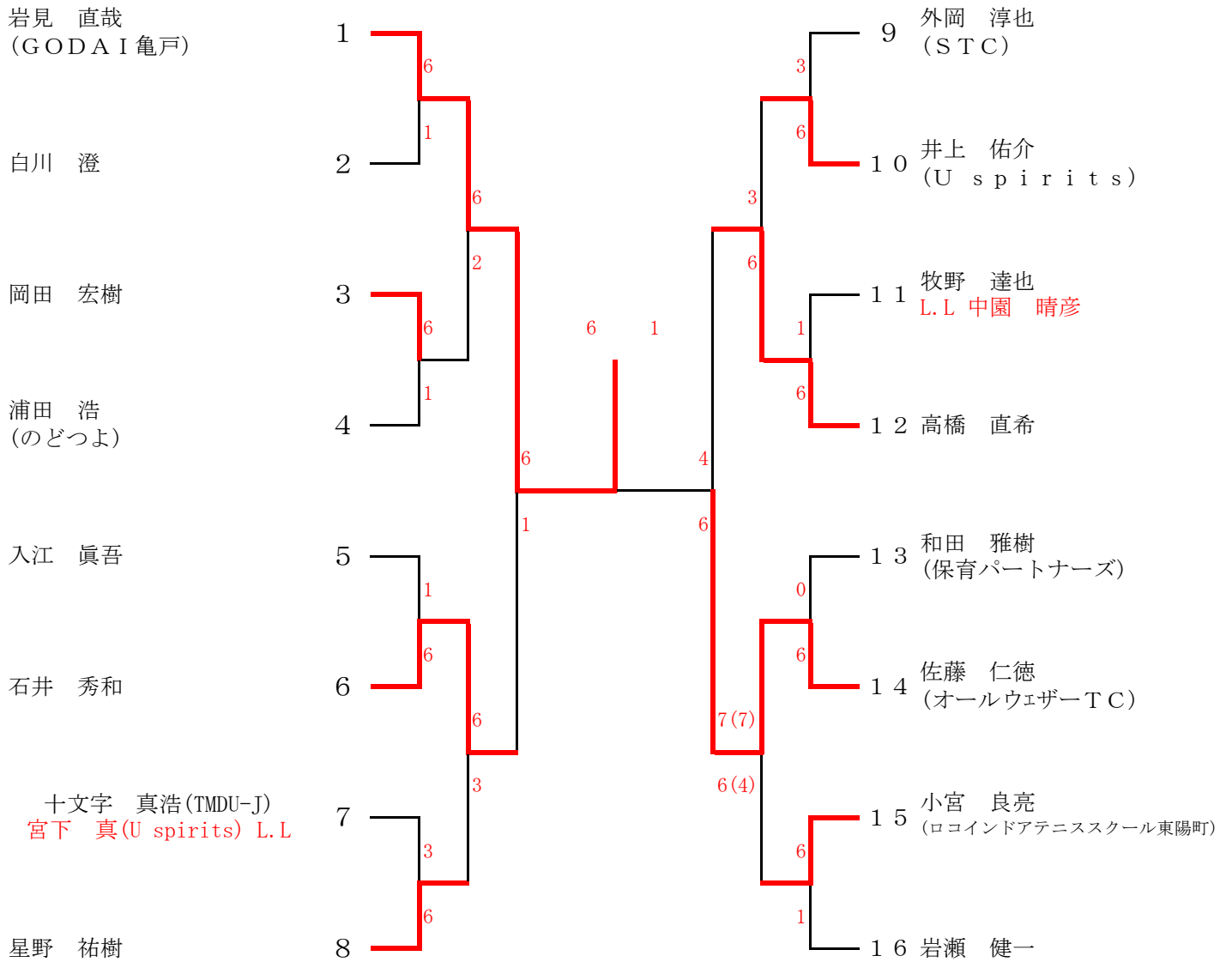

決勝トーナメント (壮年女子50)

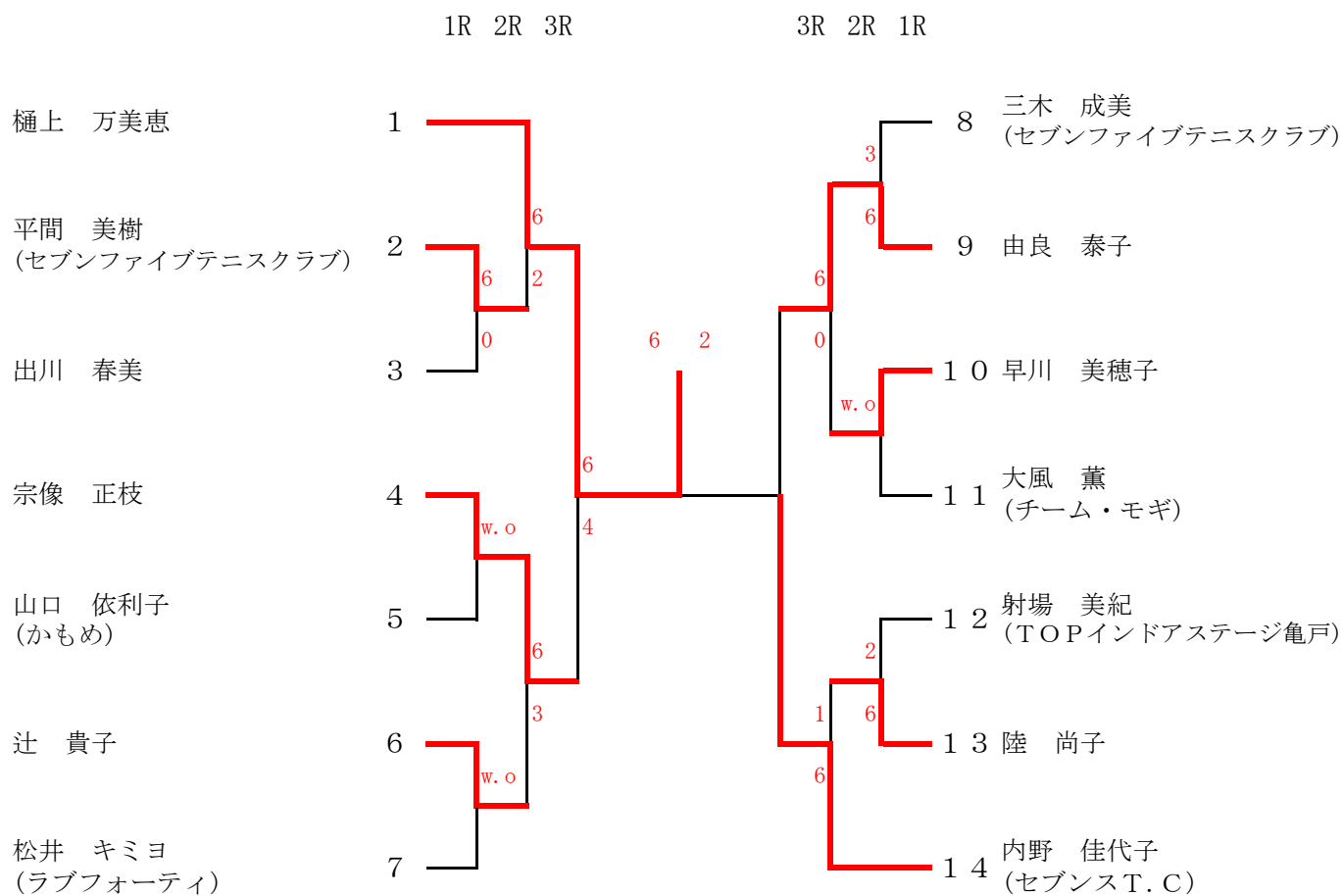

予選ブロック (壮年男子50)

[Aブロック]

1R 2R 3R

3R 2R 1R

竹内 敏文

1

7 小笠原 剛
(オールウェザーTC)

迫 幸雄
(プラネット)

2

8 横山 少博

鈴木 正明
(れんげTC)

3

9 関谷 重樹
(チーム・モギ)

豊田 雅之
(大和テニスクラブ)

4

10 高田 宏
(Team T.K.)

田中 利政
(TSK)

5

11 松浦 正明
(チーム松浦)

山極 康宏
(STC)

6

12 出村 敏之
(ロコインドアテニススクール東陽町)

[Bブロック]

1R 2R 3R

3R 2R 1R

佐藤 雅己

1

7 齋藤 茂徳

芦田 哲也

2

8 若松 翼

清野 栄一

3

9 菊谷 和彦
(チームミラクル)

石田 哲司
(STC)

4

10 辻 勝司

麻野 進
(TOPインドアステージ亀戸)

5

11 小柴 和雄

近藤 隆之
(オールウェザーTC)

6

12 長谷川 健
(ロコインドアテニススクール東陽町)

SF F SF

出村 敏之

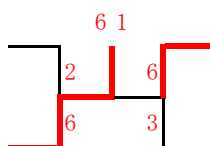

岩本 修

佐藤 雅己

佐藤 達明

予選ブロック (壮年男子50)

[Cブロック]

1R 2R 3R

3R 2R 1R

小林 桂樹
(チームK)

醍醐 裕之
(Uspirits)

岩本 修

築地 伸明
(STC)

小村 洋一
(チーム・モギ)

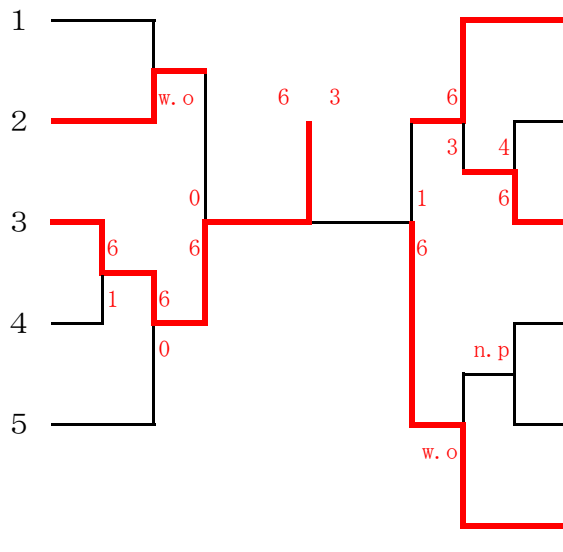

平井 大介
(オールウェザーTC)

福地 健一

出川 俊之

木村 隆光
(Team T.K.)

三浦 貴之

福田 幸浩
(TOPインドアステージ亀戸)

[Dブロック]

1R 2R 3R

3R 2R 1R

杉村 泰輔
(チームミラクル)

原 慎也

三木 美徳
(セブンファイブテニスクラブ)

上山 良弘

赤羽 雅彦
(Uspirits)

杉田 孝司
(大和テニスクラブ)

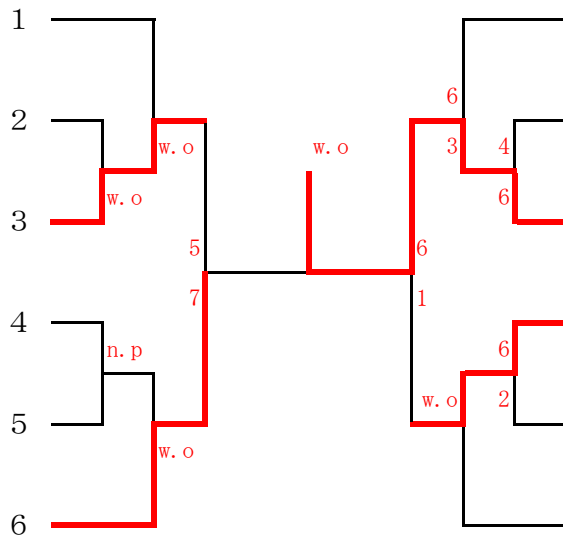

江原 誠

岩本 宗一
(オールウェザーTC)

佐藤 達明

落合 淳一

岩崎 孝彦

佐藤 貴彦
(セブンスT.C)

決勝トーナメント (壮年男子60)

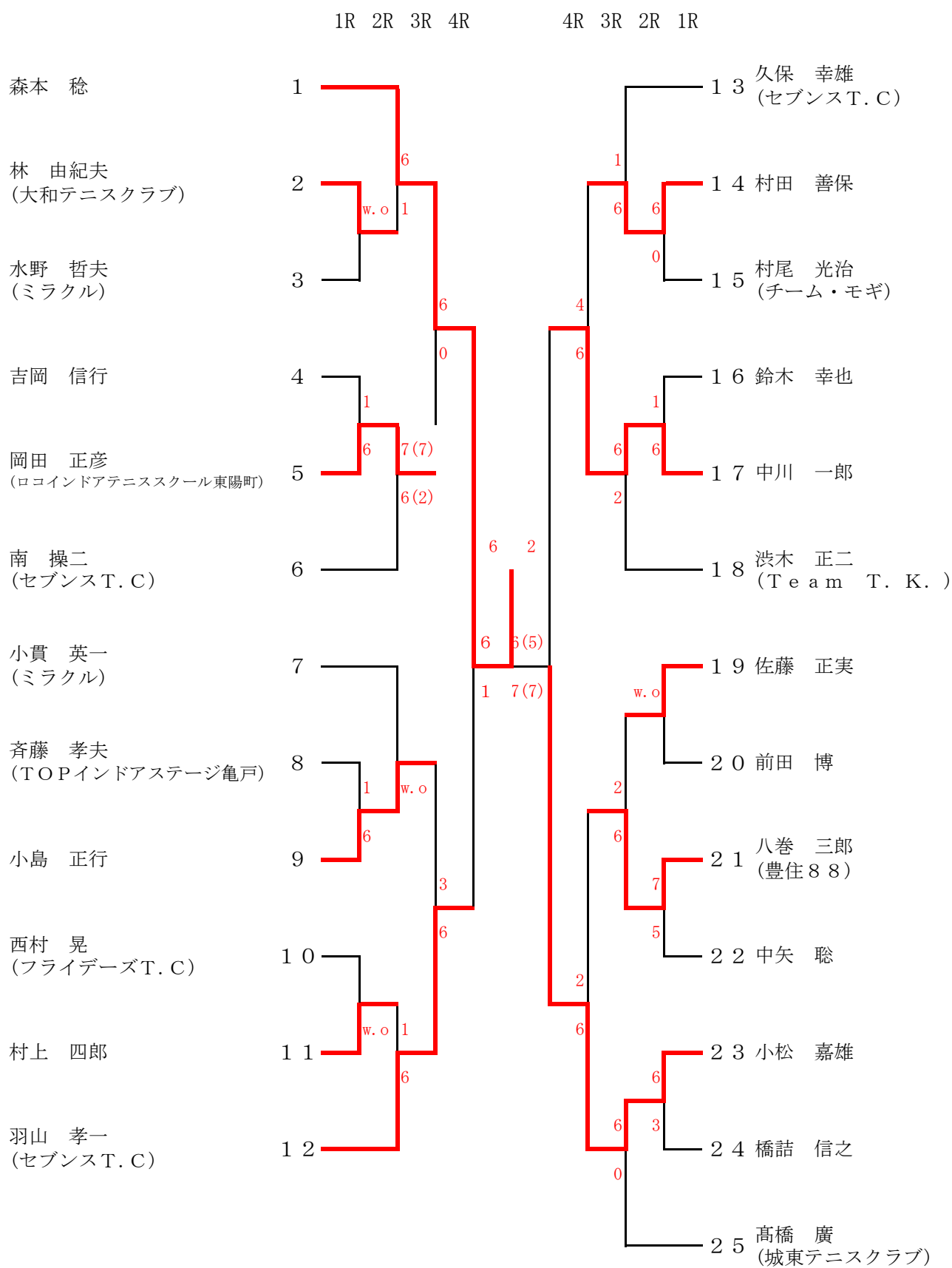

一般男子入賞者



一般女子入賞者



壮年50歳以上男子入賞者



壮年60歳以上男子入賞者



壮年50歳以上女子入賞者



壮年60歳以上女子入賞者

